

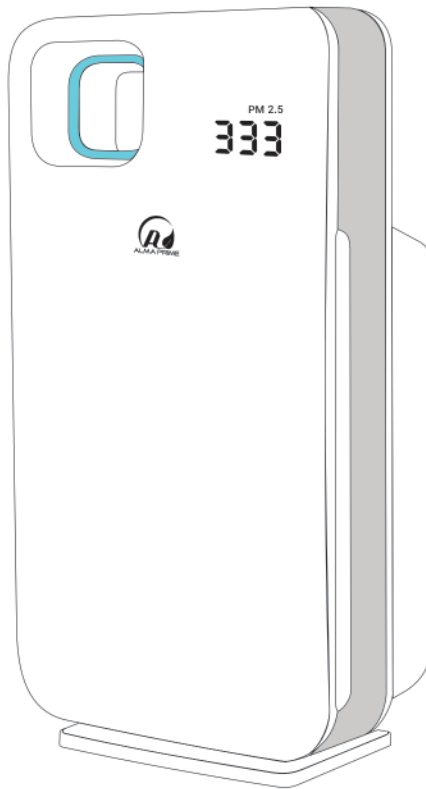

کتابچه راهنمای تصفیه هوا آلماپرایم (مدل AP-333)



خریدار گرامی:

ضمن تشکر از شما، جهت خرید محصول از شرکت زندگیتو بهتر کن، تبریک ما را بابت این انتخاب پذیرا باشید؛ امیدواریم دستگاه تصفیه هوای شما بتواند در سلامتی و لحظات شاد زندگیتان سهمی داشته باشد.

شرکت زندگیتو بهتر کن همواره در تلاش است که با ارتقاء کیفیت محصولات و ارائه خدمات بهتر، رضایت شما را جلب نماید و اعتقاد داریم که این رضایتمندی، کلید طلایی در موفقیت ما خواهد بود؛

در این راستا کتابچه راهنمای محصول، شامل نحوه استفاده و نگهداری از محصول برای شما تهیه شده است تا در استفاده صحیح از امکانات دستگاه تصفیه هوا، نحوه نگهداری و شرایط بهره‌مندی از خدمات گارانتی و امدادی راهنمای شما باشد.

این کتابچه برای آگاهی شما از امکانات دستگاه تصفیه هوا، نحوه استفاده بهینه از آن، ضوابط استفاده از خدمات گارانتی و شرایط بهره‌مندی از خدمات پس از فروش تهیه شده همچنین حاوی نکات مهم ایمنی، عملکردی و نگهداری است؛

لطفاً این کتابچه را همواره در دسترس داشته و در حفظ و نگهداری آن کوشا باشید.

⚠️ **اخطار:** عدم توجه به دستورات در کادر اخطار (دارای علامت اخطار با رنگ قرمز)، منجر

به آسیب دیدن جدی دستگاه می‌شود و دستگاه را از گارانتی خارج می‌کند.

⚠️ **هشدار:** عدم توجه به دستورات در کادر هشدار دهنده (دارای علامت اخطار با رنگ

زرد)، منجر به اختلال در عملکرد صحیح دستگاه خواهد شد.

دستگاه شما در یک نگاه

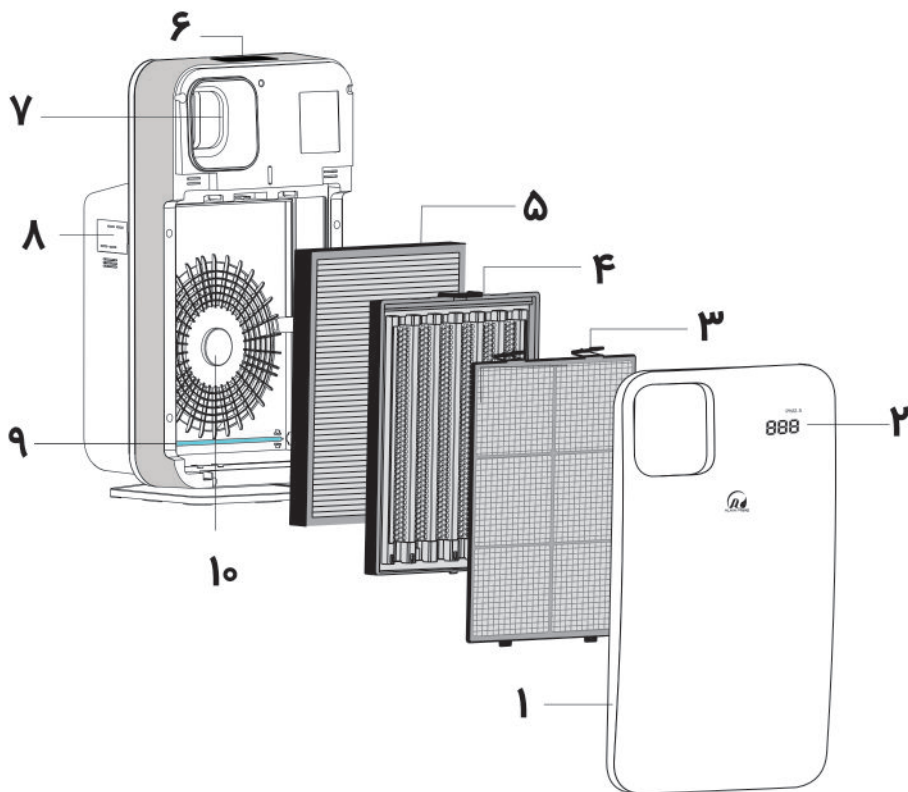

۱ « درب فیلتر

۲ « نشانگر مقادیر PM2.5

۳ « پیش فیلتر

۴ « فیلتر قابل شستشو الکترواستاتیک

۵ « فیلتر هپا و کربن فعال (کامپکت)

۶ « پنل کنترل

۷ « نشانگر کیفیت هوا

۸ « دریچه سنسور

۹ « لامپ UV

۱۰ « مکنده دستگاه

ویژگی و مشخصات دستگاه

مشخصات فنی

- ۱ «رنگ: سفید
- ۲ «وزن: ۶ کیلوگرم
- ۳ «ولتاژ: ۲۲۰ ولت
- ۴ «میزان صدا: ۲۰ - ۵۲ دسی‌بل
- ۵ «میزان مصرف برق: حداکثر ۲۸ وات
- ۶ «محدوده پوشش‌دهی: ۳۰ الی ۴۰ متر مربع
- ۷ «نرخ تحویل هوای پاک: ۱۸۰ متر مکعب در ساعت
- ۸ «ابعاد (طول/عرض/ارتفاع): ۳۰۹ / ۱۹۶ / ۵۴۷ میلی‌متر

ویژگی‌های عملکردی

- ۱ «فیلتر کدک
- ۲ «حالت خواب
- ۳ «فناوری یونایزر (تلطیف کننده هوا)
- ۴ «فن DC کم مصرف به همراه حالت خودکار
- ۵ «سنسور تشخیص ذرات معلق و گازهای مضر
- ۶ «نشانگر کیفیت هوا/تعویض فیلتر/شستشوی فیلتر
- ۷ «لامپ UV (استریل کننده هوا و حذف ویروس و باکتری)
- ۸ «حذف ذرات معلق در هوا تا ۰/۳ میکرون به کمک فیلتر هپا
- ۹ «حذف ذرات معلق در هوا تا ۰/۱ میکرون توسط فیلتر قابل شستشو الکترواستاتیک
- ۱۰ «حذف بیش از ۳ هزار نوع گاز مضر (منواکسید کربن، بنزن، فرمالدهید و ...) و بوهای نامطبوع با فیلتر کربن فعال

دستورالعمل ایمنی قبل از استفاده

- ۱ « تمیز کردن دستگاه هنگام وصل بودن آن به برق، ممکن است منجر به شوک الکتریکی، جرقه الکتریکی و آسیب جدی شود. قبل از تمیز کردن یا تعمیر و نگهداری، دستگاه را از برق جدا نمایید.
- ۲ « چنانچه دستگاه یا کابل آسیب دیده و یا عملکرد دستگاه به هر نحو نادرست باشد، هرگز از دستگاه استفاده نکنید.
- ۳ « دستگاه را طوری قرار دهید که سیم زیاد کشیده نشود؛ سیم را زیر فرش یا موکت و اجسام دیگر قرار ندهید.
- ۴ « با دستان خیس دستگاه را لمس نکنید و دو شاخه را به پربرز نزنید.
- ۵ « دستگاه را در نزدیکی دستگاه‌های برقی و دستگاه‌های گرمایشی مانند رادیاتور قرار ندهید (از رایانه، تلویزیون، رادیو و ... حداقل ۱۰۰ سانتیمتر فاصله داشته باشد).
- ۶ « از این دستگاه در فضاهای محصور که در آنجا گازهای قابل اشتعال، مواد منفجره و بخارات سمی وجود دارد استفاده نکنید.
- ۷ « گرد و غبار جمع شده در این دستگاه، بایستی به صورت مرتب بررسی گردد، چرا که گرد و غبار زیاد ممکن است سبب ایجاد جرقه و یا آتش‌سوزی گردد.
- ۸ « دستگاه را روی سطحی صاف و محکم قرار دهید از قرار دادن دستگاه روی سطوح ناهموار و یا نرم مانند سطح تخت یا مبل خودداری کنید.
- ۹ « دستگاه را در مکانی قرار دهید که حداقل ۳۰ سانتیمتر با دیوار، پرده و ... فاصله داشته باشد.
- ۱۰ « از قرار دادن اشیاء سنگین روی دستگاه خودداری کنید.
- ۱۱ « این دستگاه جایگزین دستگاه‌های تهویه و هود نمی‌باشد، پس در آشپزخانه استفاده نکنید (چربی موجود در آشپزخانه به دستگاه آسیب می‌رساند).
- ۱۲ « چنانچه سیم برق و یا دوشاخه گرم شد، بوی سوختگی حس کردید و یا صدا می‌دهد، دستگاه را خاموش کرده و آنرا از برق بکشید سپس با مرکز خدمات پس از فروش آلماپرایم تماس بگیرید.
- ۱۳ « از قرار دادن اجسام خارجی در دستگاه خودداری کنید.

نحوه استفاده و راه‌اندازی دستگاه

- ۱ « دقت نمایید ورودی‌های هوای دستگاه مسدود نباشد و مواد قابل احتراق در کنار دستگاه نباشد (تصویر ۱)
- ۲ « جهت افزایش طول عمر دستگاه از محافظ برق استفاده کنید. (تصویر ۲)
- ۳ « دکمه روشن / خاموش را فشار دهید. دستگاه در حالت اتوماتیک شروع بکار می‌کند. (تصویر ۳)
- ۴ « نمایشگر میزان شاخص کیفیت هوا که در پنل جلویی دستگاه قرار دارد، بعد از روشن کردن دستگاه به مدت چند ثانیه به طور متناوب تغییر می‌کند؛ پس از طی این مدت، عدد ثابت شده و میزان ذرات معلق در هوای محیط شما را نشان خواهد داد. (تصویر ۴)



در زمان روشن کردن دستگاه برای اولین مرتبه و یا هر زمان دیگری که دستگاه را مجدداً به برق وصل می‌نمایید به مدت ۳ الی ۵ دقیقه سنسور تشخیص آلودگی غیرفعال می‌باشد؛ علاوه بر این چنانچه در زمان روشن کردن دستگاه، کیفیت هوا پایین باشد، پیشنهاد می‌شود که در ابتدا حالت خودکار دستگاه را فعال کرده و پس از پاکسازی هوا، حالت دستی را تنظیم نمایید، در غیر این صورت ممکن است تا حساسیت و عملکرد سنسور تشخیص آلودگی، کاهش یابد.

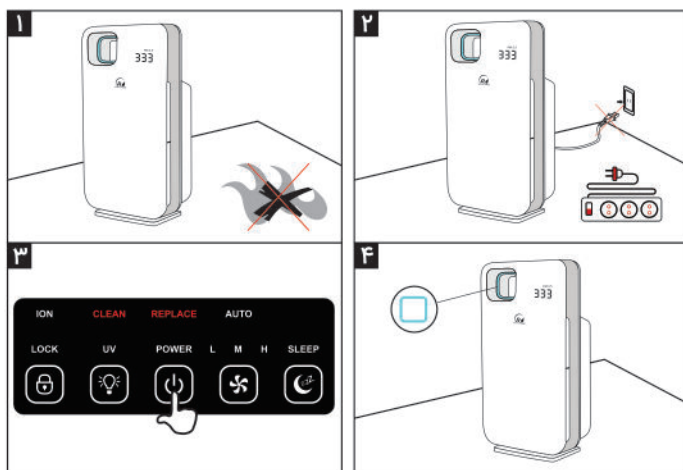

نحوه استفاده و راه‌اندازی دستگاه

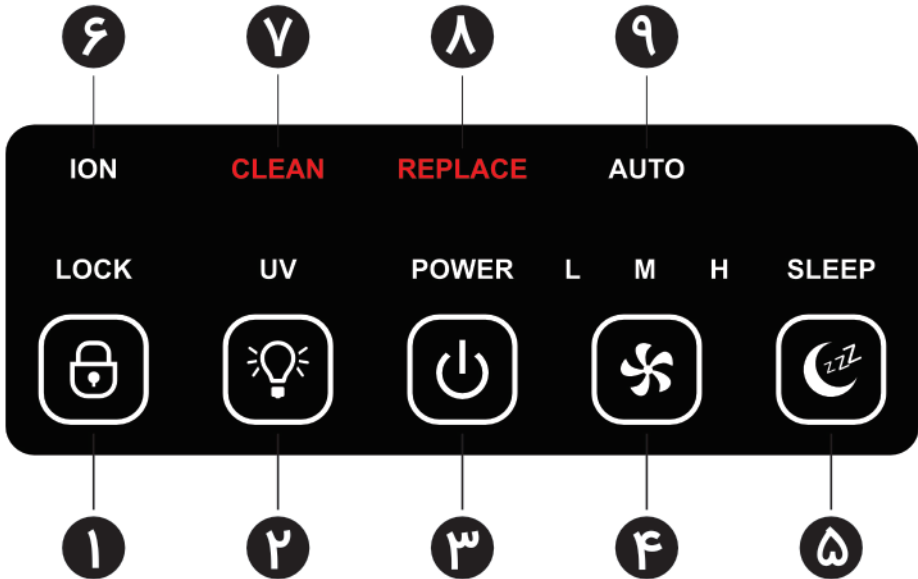

۶ « نشانگر یون منفی

۷ « هشدار شستشوی فیلتر الکترواستاتیک

۸ « هشدار تعویض فیلتر

۹ « نشانگر حالت خودکار

۱ « دکمه قفل کودک

۲ « دکمه لامپ UV

۳ « دکمه خاموش / روشن

۴ « دکمه سرعت فن

۵ « دکمه حالت خواب

نحوه استفاده و راه‌اندازی دستگاه

۱ « دکمه LOCK (قفل کودک)

با لمس دکمه LOCK صفحه نمایش دستگاه قفل شده و تمامی دکمه‌ها غیر فعال می‌گردند؛ برای خروج مجدد این دکمه را ۳ ثانیه لمس کنید.

۲ « دکمه UV (لامپ اشعه ماوراء بنفش)

با لمس این دکمه لامپ اشعه ماوراء بنفش روشن می‌شود؛ برای غیر فعال کردن آن مجدد دکمه را لمس کنید.

۳ « دکمه POWER (روشن / خاموش)

با یکبار لمس دکمه POWER دستگاه روشن و در حالت اتوماتیک شروع به کار می‌کند. با لمس مجدد آن، دستگاه خاموش می‌شود.

۴ « دکمه SPEED (سرعت فن)

با لمس این دکمه می‌توانید سرعت فن را به صورت دستی کم یا زیاد نمایید. نمادهای زیر نشان دهنده‌ی این موضوع است که شما قادر به انتخاب ۴ حالت برای سرعت دستگاه هستید:

L : سرعت کم

M : سرعت متوسط

H : سرعت زیاد

AUTO : حالت خودکار

۵ « دکمه SLEEP حالت خواب

با یکبار لمس این دکمه حالت خواب برای دستگاه فعال می‌شود و تمام چراغ‌های روی صفحه خاموش می‌شود، دور موتور در کمترین حالت قرار می‌گیرد تا مزاحم خواب و آرامش شما نباشد؛ برای خارج شدن از این حالت می‌توانید مجدد دکمه را لمس کنید.

 توجه: بعد از فعال شدن حالت خواب، حالت استریل کننده (UV) غیر فعال می‌شود.

۶ « نشانگر ION

با روشن شدن دستگاه شروع به تولید یون منفی کرده و نماد ION نمایش داده می‌شود.

۷ « نشانگر CLEAN

با نمایان شدن کلمه قرمز رنگ CLEAN (هشدار شستشوی فیلتر) بایستی دستگاه را خاموش کنید و فیلتر الکترواستاتیک را طبق آموزش شستشوی فیلتر در صفحه ۱۰ و ۱۱ فیلتر را بشویید اگر ذره آلودگی بزرگی در فیلتر گیر کرده بود آنرا خارج کنید، پس از خشک شدن کامل، فیلتر را در جای خود محکم کنید و دستگاه را روشن کنید.

نحوه استفاده و راه‌اندازی دستگاه

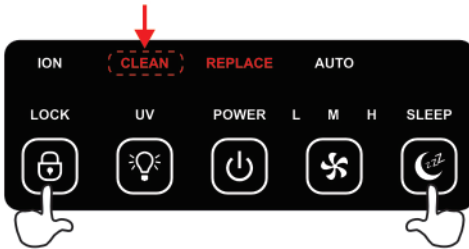

« جهت حذف هشدار (بعد از چک کردن و شستشوی فیلتر) بایستی دکمه‌های LOCK و SLEEP را لمس و به مدت ۳ ثانیه نگه دارید.»

۸ « نشانگر REPLACE

زمانی که کلمه قرمز رنگ REPLACE (هشدار تعویض فیلتر) نمایان شد بایستی دستگاه را خاموش کنید و فیلتر کامپکت هپا و کربن فعال را طبق آموزش تعویض فیلتر در صفحه ۱۲ عمل کنید اگر فیلتر کاملاً کثیف نبود گرد و غبار آنرا با جارو برقی گرفته و اگر ذره آلودگی بزرگی در فیلتر گیر کرده باشد آنرا خارج کنید، سپس آن را در جای خود قرار دهید و دستگاه را روشن کنید.

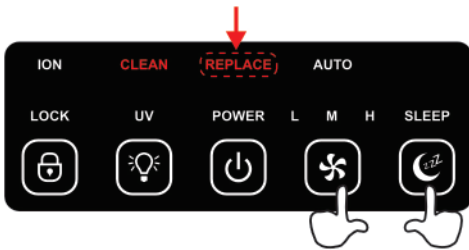

« جهت حذف هشدار (بعد از چک کردن و تعویض فیلتر) بایستی دکمه‌های SLEEP و SPEED را لمس و به مدت ۳ ثانیه نگه دارید.»

۱۱ « نشانگر AUTO

یکی از حالت‌های دکمه SPEED (سرعت فن)، حالت خودکار است که در این حالت کلمه AUTO ظاهر می‌شود و دستگاه بصورت اتوماتیک میزان آلودگی را تشخیص داده و سرعت فن با توجه به حجم آلودگی موجود تنظیم می‌کند؛ دستگاه با ۴ چراغ (آبی، بنفش‌آبی، بنفش قرمز و قرمز) کیفیت هوا را نشان می‌دهد:

بنفش قرمز: آلودگی نسبتاً زیاد



آبی: هوای سالم



قرمز: هوای کاملاً آلوده



بنفش آبی: آلودگی کم



نگهداری دستگاه و سرویس‌های دوره‌ای

« تمیز نگه داشتن دستگاه و رسیدگی به وضعیت فیلترها راندمان کارکرد دستگاه را بالا می‌برد. « در زمان تمیز کردن دستگاه و فیلترها دقت داشته باشید که به سیم و صفحه‌ای آلومینیومی فیلتر الکترواستاتیک آسیب وارد نشود و هنگام قرار دادن فیلترها در دستگاه آنها را در جهت درست قرار دهید.

فیلتر کامپکت هیا و کربن فعال قابل شستشو نمی‌باشد.



نگهداری درست و تمیز کردن به موقع و دوره‌ای دستگاه تصفیه هوا، امری ضروری می‌باشد، جدول زیر تمیز کردن دستگاه و بازه‌های زمانی این کار را نشان می‌دهد.

بخش تمیز شونده	بازه‌ی زمانی	روش تمیز کردن و نگهداری
بدنه	در صورت نیاز	با پارچه مرطوب و نرم که پرز نمی‌دهد بدنه را تمیز کنید.
پیش‌فیلتر	۲ الی ۴ هفته	شستشو با آب گرم
فیلتر الکترواستاتیک	۴ الی ۸ هفته	طبق آموزش شستشو در صفحه ۱۰ و ۱۱
فیلتر هیا	۴ الی ۸ هفته	روی فیلتر (سمتی که زبان شماره دارد) را جارو برقی بکشید و بعد از هر ۴۰۰۰ ساعت، تعویض گردد.
فیلتر کربن فعال	۶ ماه	جهت فعال کردن فیلتر، آن را ۱۵ دقیقه در معرض نور خورشید قرار دهید.
سنسور	هر ۲ ماه	با اسپری هوا مخصوص آلماپرایم که می‌توانید از فروشگاه آلماپرایم تهیه کنید.

تمیز کردن دستگاه در حالی که به برق وصل است ممکن است منجر به شوک الکتریکی، جرقه الکتریکی و آسیب جدی شود. قبل تمیز کردن یا تعمیر و نگهداری، دستگاه را از برق بکشید.

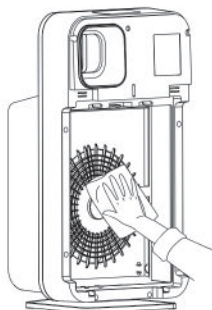

بدنه داخلی و خارجی دستگاه را با پارچه مرطوب و نرم که پرز نمی‌دهد تمیز کنید.



نحوه باز کردن فیلترها

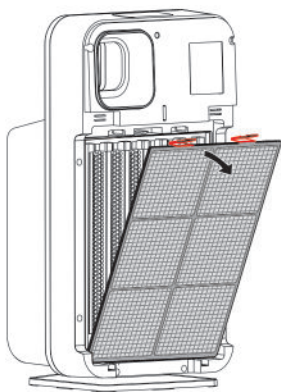

۲ « برای آزاد کردن **پیش فیلتر**، دو زبانه بالای فیلتر را به سمت پایین فشار دهید و به سمت خود بکشید.

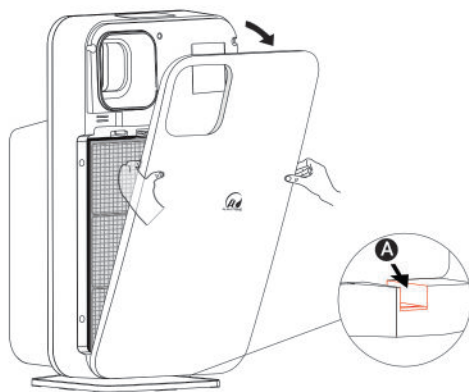

۱ « دو طرف درب را مانند شکل گرفته و با فشار کمی به سمت خود بکشید تا باز شود.
« هنگام بستن درب، زبانه‌های پایین درب را در جای A قرار دهید و با فشار کمی به سمت دستگاه، درب را محکم کنید.

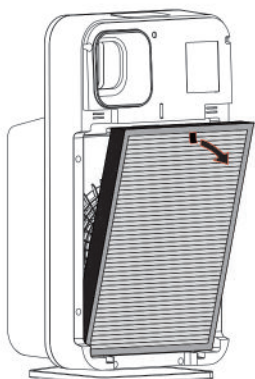

۴ « فیلتر **هیپا و کربن فعال (کامپکت)** با کشیدن زبانه پارچه ای بالای فیلتر به سمت خود، از دستگاه جدا می‌شود.

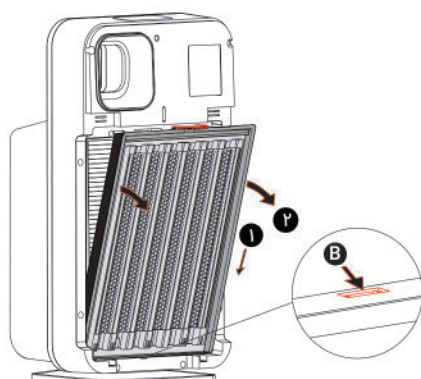

۳ « فیلتر **الکترواستاتیک** را با فشار دادن زبانه بالای فیلتر و کشیدن به سمت خود آزاد کنید.
« هنگام قرار دادن در دستگاه، زبانه پایین فیلتر را در بخش B قرار دهید و بعد در جای خود محکم کنید.

شستشوی فیلتر الکترواستاتیک

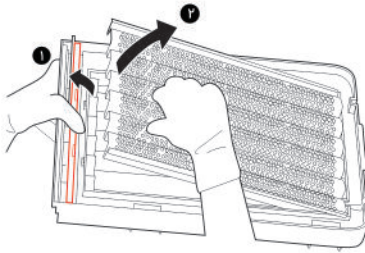

۲ « شبکه فلزی فیلتر الکترواستاتیک را با نگه داشتن لایه پلاستیکی به سمت بالا، از فیلتر جدا کنید.

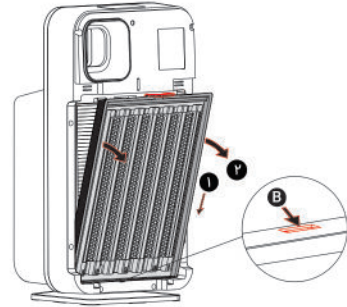

۱ « فیلتر الکترواستاتیک را با فشار دادن زبانه بالای فیلتر و کشیدن به سمت خود آزاد کنید.

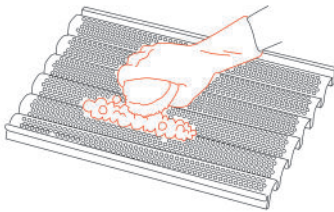

۴ « برای تمیز کردن پوشش شبکه‌ای فیلتر، از دستکش پلاستیکی استفاده کنید تا دستان شما در اثر سایش آسیب نبیند.

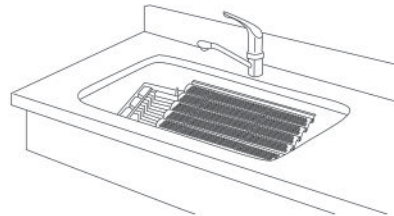

۳ « گرد و غبار فیلتر را در وان سینک یا فضایی که فیلتر در آن جای می‌گیرد، با آب ولرم با دمای 40° درجه بشوید؛ برای حذف آلودگی سخت مانند تار باقی مانده از دود تنباکو، از مواد شوینده خفیف استفاده کنید.

پیشنهاد ما استفاده از ماشین ظرفشویی است.

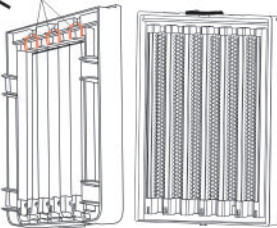

۶ « فیلتر شسته شده را در معرض نور خورشید قرار دهید تا کاملا خشک شود، برای تسریع در خشک شدن، فیلتر را تکان دهید تا قطرات آب باقی مانده خارج شود.

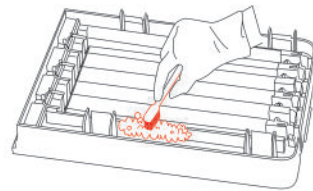

۵ « هنگام شستن فیلتر الکترواستاتیک از فرجه نرم و یا مسواک استفاده کنید و مراقب باشید تارهای فیلتر پاره نشود.

شستشوی فیلتر الکترواستاتیک

۱ « مطمئن شوید بست پلاستیکی در دوطرف تارهای الکتریکی فیلتر، محکم در جای خود قرار دارد. »



۲ « آب باقی مانده در فیلتر، موجب اتصال کوتاه و جرقه در دستگاه می‌شود. »

۳ « اگر پوشش شبکه‌ای فلزی در جای خود محکم نباشد دستگاه روشن نمی‌شود. »

۴ « تار پاره شده فیلتر موجب اتصال کوتاه و جرقه الکتریکی در دستگاه می‌شود و باید تعویض گردد. »

۵ « فیلتر الکترواستاتیک را با سشوار خشک نکنید. »



شستشوی پیش‌فیلتر

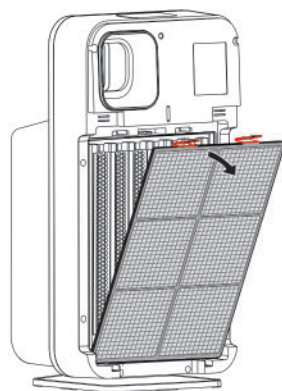
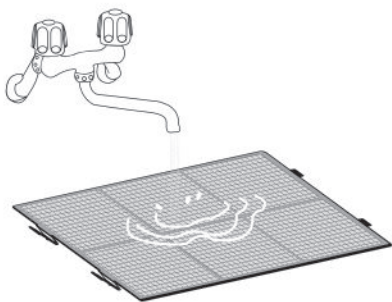

۲ « پیش‌فیلتر را با آب ولرم بشویید و پس از خشک کردن کامل در دستگاه قرار دهید. »

۱ « پیش‌فیلتر را با فشردن دو زبانه بالای فیلتر و کشیدن به سمت خود از دستگاه جدا کنید. »

تعویض فیلتر هپا و کربن فعال (کامپکت)

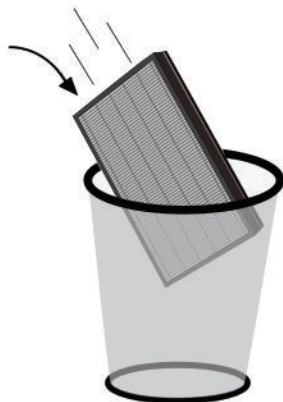

۲ « فیلتر آلوده قابل استفاده نیست و باید دور انداخته شود.

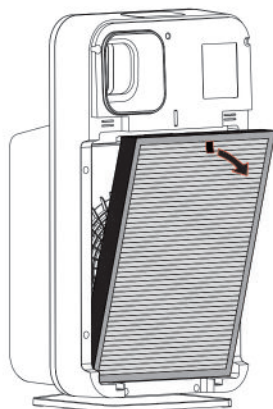

۱ « فیلتر کامپکت آلوده را با کشیدن زبانه پارچه‌ای به سمت خود، از دستگاه خارج کنید.

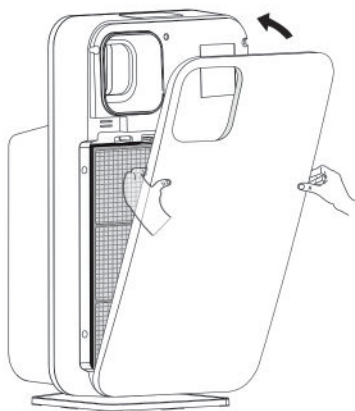

۴ « طبق شکل درب دستگاه را ببندید و جهت ریست کردن هشدار REAPLACE به صفحه Y مراجعه کنید.

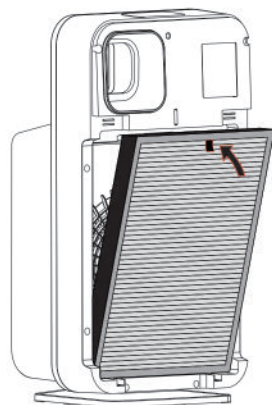

۳ « فیلتر تمیز را در دستگاه قرار دهید، دقت کنید زبانه پارچه‌ای فیلتر، در بالای فیلتر و رو به بیرون باشد. (فیلترهای دیگر را به ترتیب (صفحه ۱) در دستگاه قرار دهید).

تمیز کردن سنسور دستگاه

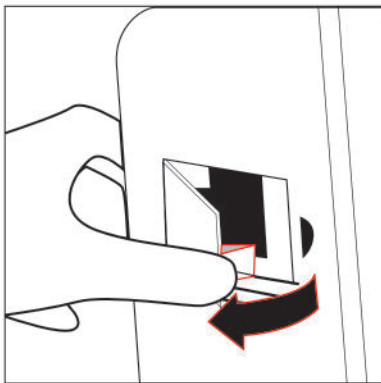

۲ « درب دریچه سنسور را با فشار دادن زبانه پلاستیک و کشیدن به سمت داخل، باز کرده و از دستگاه جدا کنید.

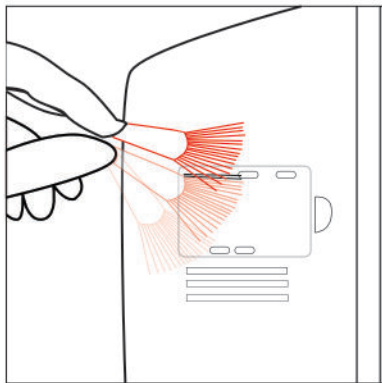

۱ « ذرات گرد و غبار روی دریچه سنسور (سمت چپ دستگاه) را با فرچه نرم تمیز کنید.

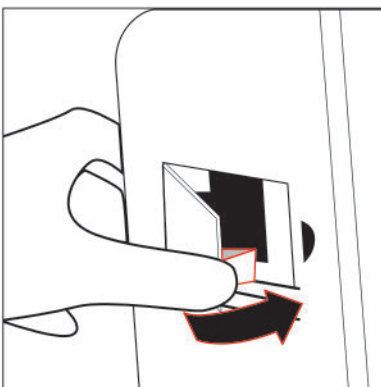

۴ « بعد از تمیز کردن محفظه سنسور، درب محفظه را طبق شکل در جای خود محکم کنید.

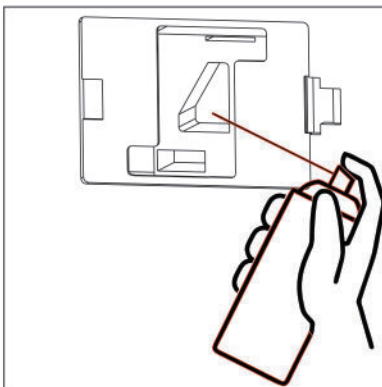

۳ « با اسپری هوای مخصوص آلماپرایم، محفظه سنسور را تمیز کنید.
(اسپری هوا مخصوص را می‌توانید از فروشگاه آلماپرایم تهیه کنید.)

فوریت‌های فنی (رفع مشکل)

مشکل ۱ « دستگاه روشن نمی‌شود:

دلایل احتمالی:	راه حل:
۱ « سیم برق به درستی متصل نشده است.	۱ « از اتصال سیم برق مطمئن شوید.
۲ « درب فیلتر بدرستی بسته نشده.	۲ « درب فیلتر را بررسی کنید تا به درستی بسته شود.
۳ « برق اصلی قطع می‌باشد.	۳ « در صورت عدم رفع مشکل، دستگاه را خاموش کنید و از برق بکشید، سپس با واحد خدمات پس از فروش تماس بگیرید.

مشکل ۲ « کلمه CLEAN روشن شده است:

دلایل احتمالی:	راه حل:
۱ « ذره بزرگ آلودگی در فیلتر گیر کرده است.	۱ « فیلترها رو چک کنید و ذرات بزرگ گیر افتاده را خارج کنید.
۲ « فیلتر از آلودگی اشباع شده است.	۲ « فیلتر هپا را در صورت نیاز تعویض کنید.

مشکل ۳ « کلمه REAPLACE روشن شده است:

دلایل احتمالی:	راه حل:
۱ « ذره بزرگ آلودگی در فیلتر گیر کرده است.	۱ « فیلترها رو چک کنید و ذرات بزرگ گیر افتاده را خارج کنید.
۲ « فیلتر از آلودگی اشباع شده است.	۲ « برای شستشوی فیلتر الکترواستاتیک به صفحه ۱۰ و ۱۱ مراجعه کنید.

مشکل ۴ « فیلتر الکترواستاتیک آلودگی‌ها را حذف نمی‌کند:

دلایل احتمالی:	راه حل:
۱ « فیلتر از آلودگی اشباع شده است.	۱ « برای شستشوی فیلتر الکترواستاتیک به صفحه ۱۰ و ۱۱ مراجعه کنید.
۲ « فیلتر بر اثر ضربه آسیب دیده است.	۲ « دستگاه را خاموش کنید و با مرکز خدمات پس از فروش تماس بگیرید.
۳ « فیلتر کاملا خشک نیست و مرطوب است.	۳ « فیلتر را با گذاشتن جلوی نور خورشید خشک کنید.
۴ « تارهای الکتریکی فیلتر در جای خود قرار ندارد و یا پاره شده است.	۴ « دستگاه را خاموش کنید و با مرکز خدمات پس از فروش تماس بگیرید.

فوریت‌های فنی (رفع مشکل)

مشکل ۵ « فیلتر هیا آلودگی‌ها را حذف نمی‌کند:

دلائل احتمالی:	راه حل:
۱ « فیلتر از آلودگی اشباع شده است. ۲ « فیلتر بصورت نادرست قرار گرفته است.	۱ « جهت تعویض فیلتر هیا اقدام کنید. ۲ « فیلتر در هنگام نصب باید جلوی فیلتر به سمت بیرون باشد.

مشکل ۶ « دستگاه صدای نامتعارف می‌دهد:

دلائل احتمالی:	راه حل:
۱ « جسم خارجی در داخل دستگاه گیر کرده است ۲ « دستگاه بر روی سطح صاف و تراز قرار ندارد.	۱ « درب فیلتر را باز کرده و اگر جسم خارجی وجود داشت آن را خارج کنید. در صورت عدم رفع مشکل، دستگاه را خاموش کنید و از برق بکشید سپس با واحد پشتیبانی تماس بگیرید. ۲ « دستگاه را بر روی سطح ثابت و مسطح قرار دهید.

مشکل ۷ « میزان خروجی هوای دستگاه کم و ضعیف است:

دلائل احتمالی:	راه حل:
۱ « پیش فیلتر از آلودگی اشباع شده است.	۱ « پیش فیلتر را طبق صفحه ۱۱ بشویید و مجدد در دستگاه قرار دهید.

مشکل ۸ « با کارکرد زیاد باز هم نشانگر کیفیت هوای دستگاه هوای آلوده را نشان می‌دهد:

دلائل احتمالی:	راه حل:
۱ « فیلترها اشباع شده‌اند. ۲ « فیلترها به درستی نصب نشده‌اند. ۳ « میزان رطوبت محیط زیاد است و سنسور تراکم را تشخیص می‌دهد.	۱ « فیلترها را بررسی و تمیز کنید. ۲ « فیلترها را به درستی در جای خود نصب کنید. ۳ « سنسور دستگاه را بررسی کنید و مطمئن شوید خشک و تمیز است.

خدمات گارانتی

۱ « ارائه کارت گارانتی یا شماره سریال فعال شده دستگاه، جهت استفاده از خدمات گارانتی الزامی است.

۲ « اعتبار گارانتی: بعد از فعالسازی شروع می‌شود و به مدت ۱۸ ماه می‌باشد.

۳ « انجام هر گونه تعمیرات، فقط در واحد خدمات پس از فروش شرکت صورت می‌پذیرد، همچنین انجام سرویس‌های دوره‌های سالانه الزامی بوده و در غیر این صورت مشکلات به وجود آمده به عهده مشتری می‌باشد و دستگاه خارج از خدمات گارانتی خواهد بود.

۴ « خدمات گارانتی طبق دستور العمل شرکت زندگی‌تو بهتر کن شامل موارد ذیل نمی‌باشد:

(تشخیص این موارد به عهده کارشناسان فنی شرکت زندگی‌تو بهتر کن می‌باشد)

« تعمیر یا تعویض قطعات به علت استفاده غیر استاندارد، از قبیل کارکرد بیش از حد توان دستگاه.

« لوازم مصرفی مانند فیلتر.

« بروز ایرادات در قطعات مختلف دستگاه به دلیل دستکاری یا نگهداری دستگاه توسط مراکز غیر مجاز.

« خسارات ناشی از صاعقه، آفتابزدگی، آتش‌سوزی، رطوبت و آثار نفوذ آب به داخل دستگاه، نوسانات برق، ضربه خوردگی و شکستگی.

« خسارت ناشی از عدم مطابقت کالا با شرایط و استانداردهای مورد استفاده.

« استفاده از هر نوع لوازم مصرفی، غیر از لوازم مصرفی پیشنهاد شده شرکت زندگی‌تو بهتر کن که باعث هر گونه خرابی در دستگاه شود (مانند فیلتر).

« صاحب دستگاه یا نماینده او اعم از کاربرداز یا پیک موتوری و غیره در هنگام تحویل گرفتن کالا موظف به تست ظاهری و دقت در موارد ابطال گارانتی می‌باشد، پس از تحویل کالا هیچگونه مسئولیتی در قبال موارد ابطال بوجود آمده به عهده مرکز خدمات نمی‌باشد.

« مسئولیت بسته‌بندی صحیح کالا هنگام ارسال به عهده فرستنده می‌باشد و توصیه می‌گردد حتی المقدور از بسته‌بندی اصلی بدون لوازم جانبی جهت ارسال استفاده گردد. بدیهی است صدمات ناشی از بسته‌بندی ناصحیح به عهده فرستنده می‌باشد.

« هنگام ارسال کالا به دفتر خدمات پس از فروش، نام و نام خانوادگی، شماره تماس و ایراد دستگاه را حتما بصورت مکتوب به شرکت اعلام نمایید.

خدمات گارانتی

موارد ابطال گارانتی:

- ۱ « مخدوش نمودن کارت گارانتی.
- ۲ « عدم تطابق مشخصات کالا با کارت گارانتی.
- ۳ « صدمات ناشی از استفاده در شرایط غیر متعارف، صدمات فیزیکی و عیوب فنی ایجاد شده در اثر ضربه، آتش‌سوزی، ورود مایعات به داخل دستگاه، نوسانات برق، مواد شیمیایی و استفاده نادرست از دستگاه (غیر از دستورالعمل کتابچه).
- ۴ « تغییر در قطعات سخت‌افزاری و استفاده از آداپتورهای متفرقه و وجود آثار تعمیرات توسط اشخاص غیر مجاز هرگونه ایراد ناشی از بکارگیری نرم‌افزارها و سخت‌افزارهای مختلف که موجب اختلال در کارکرد دستگاه می‌باشد.
- ۵ « گارانتی تعمیر یا تعویض فیلتر دستگاه با توجه به شرایط استاندارد می‌باشد، شکستگی و ایجاد ضربه و پارگی شامل گارانتی نمی‌باشد.

موارد ضروری:

- ۱ « سرویس‌های سالانه حتماً هر سال با هماهنگی دفتر خدمات پس از فروش انجام شود. در صورت عدم سرویس سالانه، مشکلات به وجود آمده به عهده شرکت نمی‌باشد.
- ۲ « ارائه خدمات گارانتی فقط با در دسترس داشتن کارت گارانتی مقدور خواهد بود.
- ۳ « تشخیص موارد فوق به عهده کارشناسان شرکت خواهد بود.
- ۴ « تحویل و دریافت کالای معیوب، انجام سرویس‌های دوره‌ای و هزینه‌های ایاب و ذهاب به مرکز خدمات پس از فروش به عهده صاحب کالا می‌باشد.
- ۵ « تجهیزات جانبی مانند کنترلر، ابزارهای جانبی و غیره شامل گارانتی نمی‌باشد.
- ۶ « چنانچه پس از بررسی و تست فنی، خرابی قطعه خارج از شرایط گارانتی تشخیص داده شود، تعمیر آن در چرخه کالای خارج از گارانتی قرار خواهد گرفت.
- ۷ « صدور کارت گارانتی برای دستگاه‌های خراب و یا پس از خرابی دستگاه ممنوع می‌باشد و برای فروشنده و خریدار بی‌گردد قانونی دارد.
- ۸ « با توجه به تحول سریع در روند تولید قطعات و فیلترها، در صورت عدم موجودی قطعه اصلی، کالای مشابه با احتساب اختلاف قیمت روز محاسبه خواهد شد.



ALMA PRIME

زندگیتو بهتر کن ...