

www.havayesh.com

021-73092

۲.....	درباره هایپر صنعت فامکو
۳.....	درباره شرکت پمپ بل اندکاست تهران
۴.....	مشخصات عمومی محصولات صنایع پمپ تهران
۸.....	S25
۱۰.....	S45
۱۲.....	H 1½
۱۴.....	HV2
۱۶.....	AA1½
۱۸.....	AA2
۲۰.....	AA 2¾
۲۲.....	A6 (تک فاز)
۲۴.....	A6 (سه فاز)
۲۶.....	A7 (تک فاز)
۲۸.....	A7 (سه فاز)
۳۰.....	PD37
۳۲.....	PD40 (تک فاز)
۳۴.....	PD40 (سه فاز)
۳۶.....	ET 50-16 (تک فاز)
۳۸.....	ET 50-16 (سه فاز)
۴۰.....	ET 50-20 (تک فاز)
۴۲.....	ET 50-20 (سه فاز)
۴۴.....	ET 65-16 (تک فاز)
۴۶.....	ET 65-16 (سه فاز)
۴۸.....	ET 65-20 (تک فاز)
۵۰.....	ET 65-20 (سه فاز)

مشخصات عمومی محصولات صنایع پمپ تهران

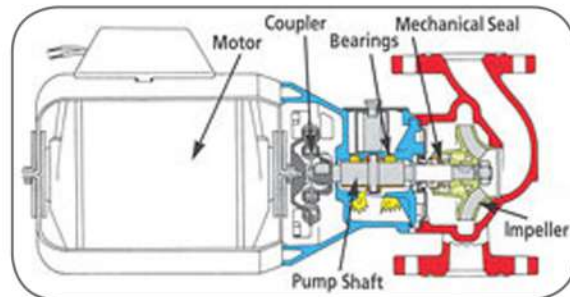

الکتروموتور

الکتروموتور بدون لرزش و بی صدای لازمه اولیه هر پمپ آب گرم است، از عالی ترین کیفیت برخوردار بوده و تمام موتورهای تک فاز و سه فاز به توان 1/8 و 1/6 و 1/2 و 1 و 1/5 و 3 اسب بخار با دقیق ترین مشخصات ساخته می شود .

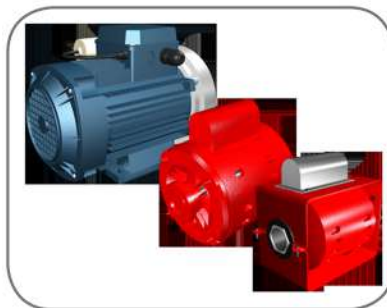

پروانه گریز از مرکز



این پروانه با طراحی مخصوص، یک پروانه گریز از مرکز واقعی است و ساختمان بی نظیر آن به طور موثر از جمع شدن هوا در سطح کاسه نمد جلوگیری می کند و دوام طولانی کاسه نمد و کار بی صدای پمپ را تضمین می نماید. تلرانس های دقیق فاصله بین پرده و بدنه پمپ نشأت آن را به حداقل می رساند.

سرویس آسان

پمپ های بلند کاست تهران با مشخصات و استانداردهای دقیقی ساخته شده است. سرویس آنها بسیار آسان بوده و قابلیت تعویض قطعات را میسر می سازد. با باز نمودن چند عدد پیچ به سه قسمت جداگانه تقسیم می شود و امکان سرویس پمپ ها را بدون باز کردن اتصالات از لوله را فراهم می نماید.

سیستم روغنکاری

سیستم روغنکاری پمپ‌های بلند کاست تهران بسیار ساده و بی‌اندازه مؤثر است. روغن به وسیله نمدهای صنعتی از مخزن روغن بالا آمده و محور و یاتاقان‌های را دائماً درون روغن نگه می‌دارد.

کاسه نمد مکانیکی (مکانیکال سیل)

این کاسه نمد از نفوذ آب به داخل یاتاقان‌ها جلوگیری می‌کند و سابقه طولانی و موفقیت‌آمیزی دارد. ماده بسیار سختی که کاسه نمد از آن ساخته شده است و دقتی که در ساخت آن به کار رفته، ضامن کار مداوم آن می‌باشد.



کوپلینگ‌های صدا خفه‌کن

این کوپلینگ‌ها دارای بازوهای است که با فنر به یکدیگر وصل شده است، این حالت لرزش و صدا را خفه می‌کند، از آنجا که نداشتن صدا یکی از ضرورت‌های اولیه هر پمپ سیرکولاتور آب گرم می‌باشد، این اتصالات قابل انعطاف یکی از مزایای مهم پمپ‌های بلند کاست تهران به‌شمار می‌آیند و کار آنها چنان موفقیت‌آمیز بوده است که از آنها در تمامی پمپ‌ها استفاده می‌شود.



محور دقیق (شافت)

برای محور، پمپ‌های بلند کاست تهران از قطعه بزرگی استفاده شده است که سطوح یاتاقانی بزرگی را تشکیل می‌دهند. طوقه مخصوص ضد ضربه که یکپارچه به محور ساخته شده است از حرکت ضربه‌ای انتهای محور که موجب خرابی کاسه نمد و یاتاقان‌ها می‌شود، جلوگیری می‌کند.



مشخصات ویژه

- حداکثر فشار کاری: 175 Psi
- حداکثر دمای عمل: 120° C
- کاربرد بطور متناوب برای سیستم‌های بسته با استفاده از کنترل دما و فشار مناسب سیستم و محل مناسب پمپ.

Type		A	B	C
S 100	1, 1 ¼"	1.8	16.7	20.3
H.V	1 ½"	3.2	22.1	28.5
H.V	2"	3.2	22.2	26.4
AA	1 ½"	3.2	31	37.4
AA	2"	2.2	29.6	34
LD3	2 ½"	2.4	26.5	31.3
PD37	3"	2.8	31.5	37.1
PD38	3"	2.8	31.5	37.1
A6	2"	2.2	35.6	40
A7	2"	2.2	35.6	40
PD40	3"	3	37.5	43.5
ET 65-20	2 ½"	2.4	47.5	52.3
ET 65-16	2 ½"	2.4	47.5	52.3
ET 50-20	2"	2.4	43	47.8
ET 50-16	2"	2.4	43.5	48.3

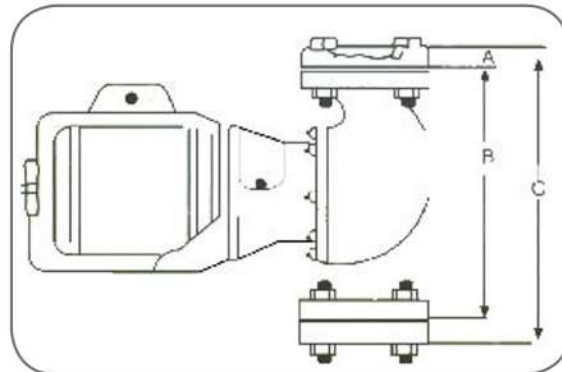

یاتاقان‌های برنزی بلند



برای تراز نگاه داشتن دقیق محور محور پمپ‌ها از یاتاقان‌های برنزی که به قدر کافی بلند هستند، استفاده شده است. یک شیار مخصوص روغنکاری در هر یاتاقان ایجاد شده تا گردش ثابت روغن را روی سطح یاتاقان‌ها میسر سازد، این خصوصیات با ترکیب یکدیگر کاربرد نرم و با اطمینان و بی صدای پمپ را تضمین می‌کنند.

S 25



پمپ سیرکولاتور خطی چدنی سری S25 1"

توضیحات محصول:

پمپ‌های سری S25 1" با دهانه خروجی 1 اینچی و با قدرت موتور 1/12 اسب بخار، تک‌فاز در مدل کوپلینگ‌دار (صداگیر) به بازار ارائه می‌شود که معمولاً برای به گردش درآوردن آب در سیستم شفاژ در ساختمان‌های دو طبقه و تا 300 مترمربع به کار گرفته می‌شود.

این پمپ مجهز به سنسور حرارتی می‌باشد که در صورت بروز هر اشکالی به‌طور اتوماتیک موتور را از سیستم خارج و از سوختن آن جلوگیری می‌نماید. کلیه پمپ‌های تولیدی صنایع پمپ بلند کاست تهران دارای مکانیکال سیل و واسطه می‌باشد و به راحتی قابل سرویس و تعمیر است.

این پمپ با دو سال گارانتی و در دو نوع مختلف دارای واسطه کوپلینگ‌دار و واسطه یکسره ساخته می‌شود که با انتخاب مصرف‌کنندگان محترم تحویل می‌گردد.

کاربردها

سیرکوله کردن (به گردش درآوردن آب در یک مدار بسته) در مصارف تأسیساتی ساختمانی، گرمایش و سرمایش، صنعتی، پمپ آب گرم رادیاتور

مشخصات الکتروموتور

- کلاس عایق بندی: F
- درجه حفاظت: IP23
- قدرت موتور: 1/12 اسب بخار
- ولتاژ، فرکانس: تکفاز، 220 ولت، 50 هرتز

مشخصات فنی

مشخصات هیدرولیکی

- آبدهی: 3/4 متر مکعب
- ارتفاع: 1 متر
- گستره دمای سیال: 50 تا 80 درجه سانتیگراد

متریال

- جنس پروانه: اولترامید
- جنس شافت: استیل ۳۰۴
- جنس بدنه: چدن، آلومینیوم

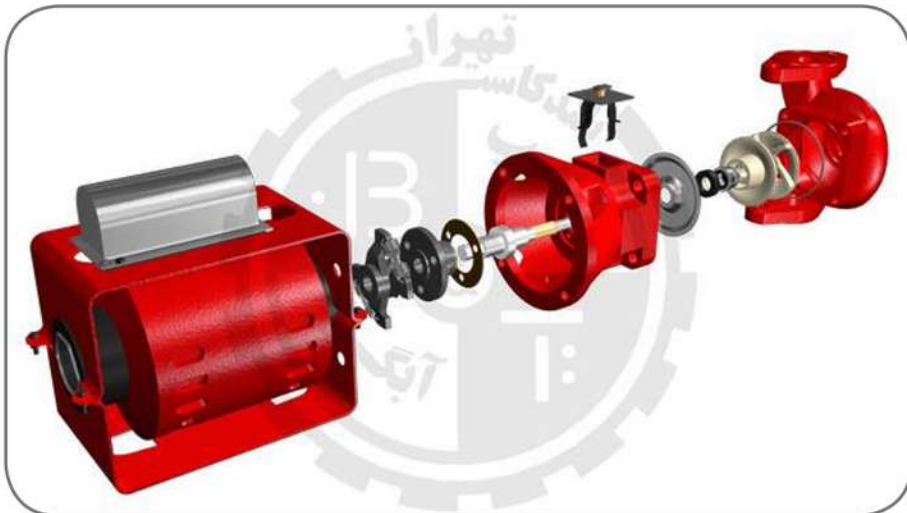

1,1/2" HV



پمپ سیرکولاتور خطی چدنی سری HV 1,1/2"

توضیحات محصول:

پمپ سری HV 1,1/2" با دهانه 1 1/2 اینچی با قدرت موتور 1/6 اسب بخار، در دو مدل کوپلینگ دار (صداگیر) و یا بدون کوپلینگ (شفت یکسره) به بازار ارائه می شود که معمولاً برای به گردش درآوردن آب در سیستم شوفاژ در ساختمان های دو طبقه و تا 250 مترمربع به کار گرفته می شود و برای به گردش درآوردن آب گرم مصرفی در ساختمان های تا پنج طبقه نیز قابل استفاده می باشد.

این پمپ مجهز به سنسور حرارتی می باشد که در صورت بروز هر اشکالی به طور اتوماتیک موتور را از سیستم خارج و از سوختن آن جلوگیری می نماید. کلیه پمپ های تولیدی صنایع پمپ بلند کاست تهران دارای مکانیکال سیل و واسطه می باشد و به راحتی قابل سرویس و تعمیر است.

این پمپ با دو سال گارانتی و در دو نوع مختلف دارای واسطه کوپلینگ دار و واسطه یکسره ساخته می شود که با انتخاب مصرف کنندگان محترم تحویل می گردد.

کاربردها

سیرکوله کردن (به گردش درآوردن آب در یک مدار بسته) در مصارف تأسیساتی ساختمانی، گرمایش و سرمایش، صنعتی، پمپ آب گرم رادیاتور

مشخصات الکتروموتور

- کلاس عایق بندی: F
- درجه حفاظت: IP23
- قدرت موتور: 1/6 اسب بخار
- ولتاژ، فرکانس: تکفاز، ۲۲۰ ولت، ۵۰ هرتز

مشخصات فنی

مشخصات هیدرولیکی

- آبدهی: ۴,۵ متر مکعب
- ارتفاع: ۲,۴ متر
- گستره دمای سیال: ۵۰ تا ۸۰ درجه سانتیگراد

متریال

- جنس پروانه: اولترامید
- جنس شافت: استیل ۳۰۴
- جنس بدنه: چدن، آلومینیوم

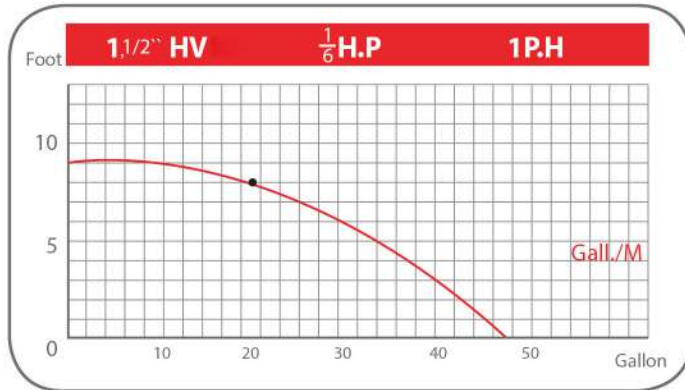

2" HV



پمپ سیرکولاتور خطی چدنی سری HV 2"

توضیحات محصول:

پمپ‌های سری HV 2" با دهانه 2 اینچی و با قدرت موتور 1/6 اسب بخار در دو مدل کویلینگ دار (صداگیر) و یا بدون کویلینگ (شفت یکسره) به بازار ارائه می‌شود که معمولاً برای به گردش درآوردن آب در سیستم شوفاژ در ساختمان‌های دو طبقه و تا 250 مترمربع به کار گرفته می‌شود و برای به گردش درآوردن آب گرم مصرفی در ساختمان‌های تا پنج طبقه نیز قابل استفاده می‌باشد.

جهت مصارفی دائمی نوع دارای شفت یکسره توصیه می‌شود.

این پمپ مجهز به سنسور حرارتی می‌باشد که در صورت بروز هر اشکالی به طور اتوماتیک موتور را از سیستم خارج و از سوختن آن جلوگیری می‌نماید. کلیه پمپ‌های تولیدی صنایع پمپ بلند کاست تهران دارای مکانیکال سیل و واسطه می‌باشد و به راحتی قابل سرویس و تعمیر است. این پمپ با دو سال گارانتی و در دو نوع مختلف دارای واسطه کویلینگ دار و واسطه یکسره ساخته می‌شود که با انتخاب مصرف‌کنندگان محترم تحویل می‌گردد.

کاربردها

سیرکوله کردن (به گردش درآوردن آب در یک مدار بسته) در مصارف تأسیساتی ساختمانی، گرمایش و سرمایش، صنعتی، پمپ آب گرم رادیاتور

مشخصات الکتروموتور

- کلاس عایق بندی: F
- درجه حفاظت: IP23
- قدرت موتور: 1/6 اسب بخار
- ولتاژ، فرکانس: تکفاز، 220 ولت، 50 هرتز

مشخصات فنی

مشخصات هیدرولیکی

- آبدهی: 6,8 متر مکعب
- ارتفاع: 2,4 متر
- گستره دمای سیال: 50 تا 80 درجه سانتیگراد

متریال

- جنس پروانه: اولترامید
- جنس شافت: استیل ۳۰۴
- جنس بدنه: چدن، آلومینیوم

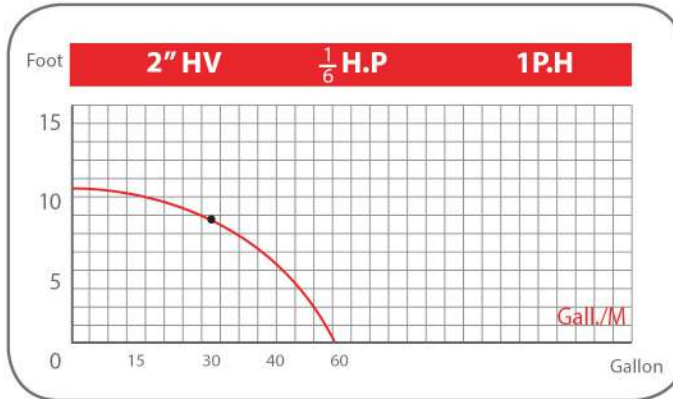

1,1/2" AA



پمپ سیرکولاتور خطی چدنی سری AA 1,1/2"

توضیحات محصول:

پمپ‌های سری AA 1,1/2" با دهانه 1 1/2 اینچی و با قدرت موتور 1/3 اسب بخار تک‌فاز در دو مدل کوپلینگ دار (صداگیر) و یا بدون کوپلینگ (شفت یکسره) به بازار ارائه می‌شود که معمولاً برای به گردش درآوردن آب در سیستم شوفاژ در ساختمان‌های سه طبقه و تا 350 مترمربع به کار گرفته می‌شود و برای به گردش درآوردن آب گرم مصرفی در ساختمان‌های تا شش طبقه نیز قابل استفاده می‌باشد. جهت مصارفی دائمی نوع دارای شفت یکسره توصیه می‌شود. این پمپ مجهز به سنسور حرارتی می‌باشد که در صورت بروز هر اشکالی به‌طور اتوماتیک موتور را از سیستم خارج و از سوختن آن جلوگیری می‌نماید.

کلیه پمپ‌های تولیدی صنایع پمپ بلند کاست تهران دارای مکانیکال سیل و واسطه می‌باشد و به راحتی قابل سرویس و تعمیر است.

این پمپ با دو سال گارانتی و در دو نوع مختلف دارای واسطه کوپلینگ دار و واسطه یکسره ساخته می‌شود که با انتخاب مصرف‌کنندگان محترم تحویل می‌گردد.

کاربردها

سیرکوله کردن (به گردش درآوردن آب در یک مدار بسته) در مصارف تأسیساتی ساختمانی، گرمایش و سرمایش، صنعتی، پمپ آب گرم رادیاتور

مشخصات الکتروموتور

- کلاس عایق بندی: F
- درجه حفاظت: IP23
- قدرت موتور: 1/3 اسب بخار
- ولتاژ، فرکانس: تکفاز، 220 ولت، 50 هرتز

مشخصات فنی

مشخصات هیدرولیکی

- آبدهی: 9 متر مکعب
- ارتفاع: 3,9 متر
- گستره دمای سیال: 50 تا 80 درجه سانتیگراد

متریال

- جنس پروانه: اولترامید
- جنس شافت: استیل ۳۰۴
- جنس بدنه: چدن، آلومینیوم

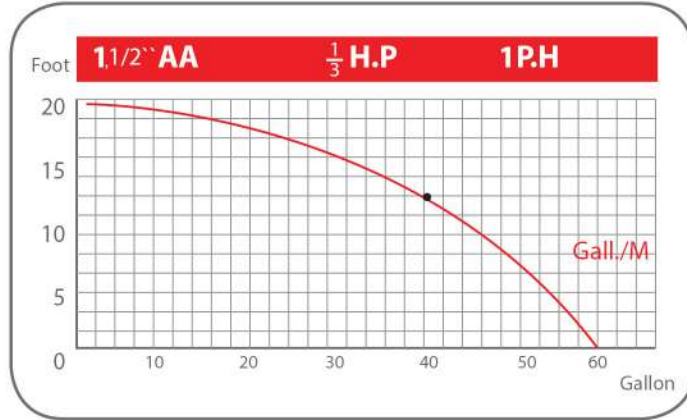

2" AA



پمپ سیرکولاتور خطی چدنی سری AA 2"

توضیحات محصول:

پمپ‌های سری AA 2" با دهانه 2 اینچی و با قدرت موتور 1/2 اسب بخار، تک‌فاز در دو مدل کوپلینگ‌دار (صداگیر) و یا بدون کوپلینگ (شفت یکسره) به بازار ارائه می‌شود که معمولاً برای به گردش درآوردن آب در سیستم شوفاژ در ساختمان‌های سه طبقه و تا 400 مترمربع به کار گرفته می‌شود و برای به گردش درآوردن آب گرم مصرفی در ساختمان‌های تا شش طبقه نیز قابل استفاده می‌باشد. جهت مصارفی دائمی نوع دارای شفت یکسره توصیه می‌شود. این پمپ مجهز به سنسور حرارتی می‌باشد که در صورت بروز هر اشکالی به‌طور اتوماتیک موتور را از سیستم خارج و از سوختن آن جلوگیری می‌نماید. کلیه پمپ‌های تولیدی صنایع پمپ بلند کاست تهران دارای مکانیکال سیل و واسطه می‌باشد و به راحتی قابل سرویس و تعمیر است. این پمپ با دو سال گارانتی و در دو نوع مختلف دارای واسطه کوپلینگ‌دار و واسطه یکسره ساخته می‌شود که با انتخاب مصرف‌کنندگان محترم تحویل می‌گردد.

کاربردها

سیرکوله کردن (به گردش درآوردن آب در یک مدار بسته) در مصارف تأسیساتی ساختمانی، گرمایش و سرمایش، صنعتی، پمپ آب گرم رادیاتور

مشخصات الکتروموتور

- کلاس عایق بندی: F
- درجه حفاظت: IP23
- قدرت موتور: 1/2 اسب بخار
- ولتاژ، فرکانس: تکفاز، 220 ولت، 50 هرتز

مشخصات فنی

مشخصات هیدرولیکی

- آبدهی: 13,6 متر مکعب
- ارتفاع: 4,5 متر
- گستره دمای سیال: 50 تا 80 درجه سانتیگراد

متریال

- جنس پروانه: اولترامید
- جنس شافت: استیل ۳۰۴
- جنس بدنه: چدن، آلومینیوم

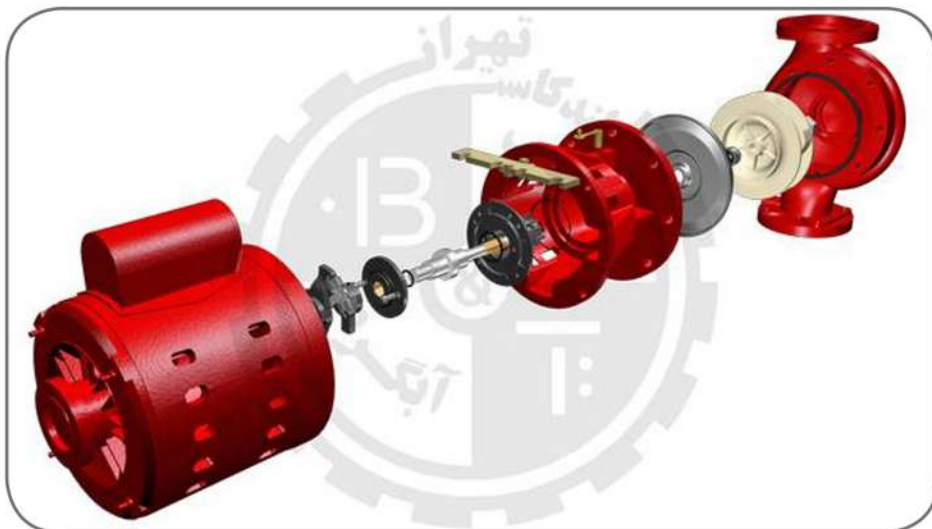
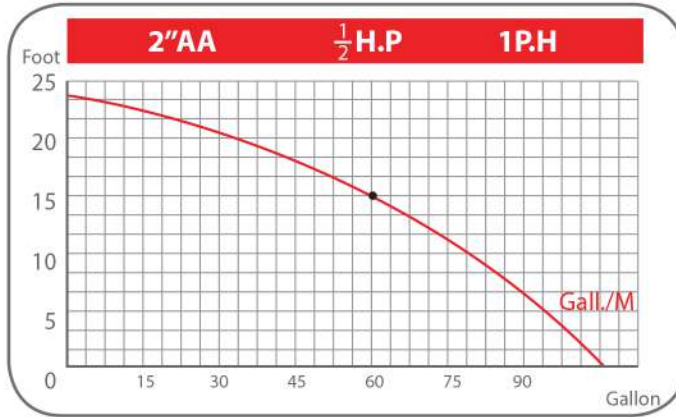

2" AA 3/4



پمپ سیرکولاتور خطی چدنی سری 2" AA 3/4

توضیحات محصول:

پمپ‌های سری 2" AA 3/4 با دهانه 2 اینچی و با قدرت موتور 3/4 اسب بخار، تک فاز در دو مدل کوپلینگ دار (صداگیر) و یا بدون کوپلینگ (شفت یکسره) به بازار ارائه می‌شود که معمولاً برای به گردش درآوردن آب در سیستم شوفاژ در ساختمان‌های چهار طبقه و تا 450 مترمربع به کار گرفته می‌شود و برای به گردش درآوردن آب گرم مصرفی در ساختمان‌های تا هشت طبقه نیز قابل استفاده می‌باشد. جهت مصارفی دائمی نوع دارای شفت یکسره توصیه می‌شود. این پمپ مجهز به سنسور حرارتی می‌باشد که در صورت بروز هر اشکالی به طور اتوماتیک موتور را از سیستم خارج و از سوختن آن جلوگیری می‌نماید.

کلیه پمپ‌های تولیدی صنایع پمپ بلند کاست تهران دارای مکانیکال سیل و واسطه می‌باشد و به راحتی قابل سرویس و تعمیر است، این پمپ با دو سال گارانتی و در دو نوع مختلف دارای واسطه کوپلینگ دار و واسطه یکسره ساخته می‌شود که با انتخاب مصرف‌کنندگان محترم تحویل می‌گردد.

کاربردها

سیرکوله کردن (به گردش درآوردن آب در یک مدار بسته) در مصارف تأسیساتی ساختمانی، گرمایش و سرمایش، صنعتی، پمپ آب گرم رادیاتور

مشخصات الکتروموتور

- کلاس عایق بندی: F
- درجه حفاظت: IP23
- قدرت موتور: 3/4 اسب بخار
- ولتاژ، فرکانس: تکفاز، 220 ولت، 50 هرتز

مشخصات فنی

مشخصات هیدرولیکی

- آبدهی: 13,6 متر مکعب
- ارتفاع: 4,5 متر
- گستره دمای سیال: 50 تا 80 درجه سانتیگراد

متریال

- جنس پروانه: اولترامید
- جنس شافت: استیل ۳۰۴
- جنس بدنه: چدن، آلومینیوم

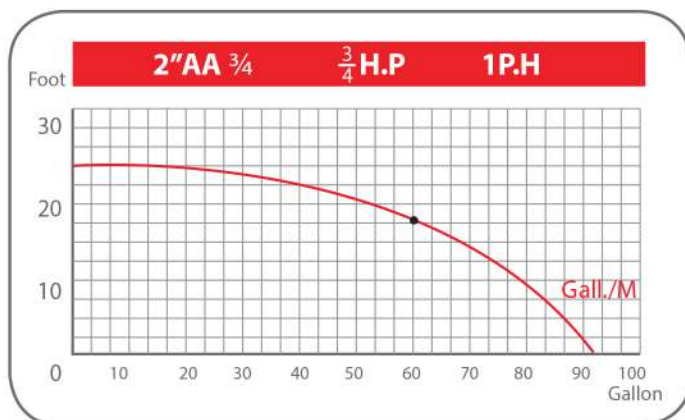

A6 2" (تک فاز)

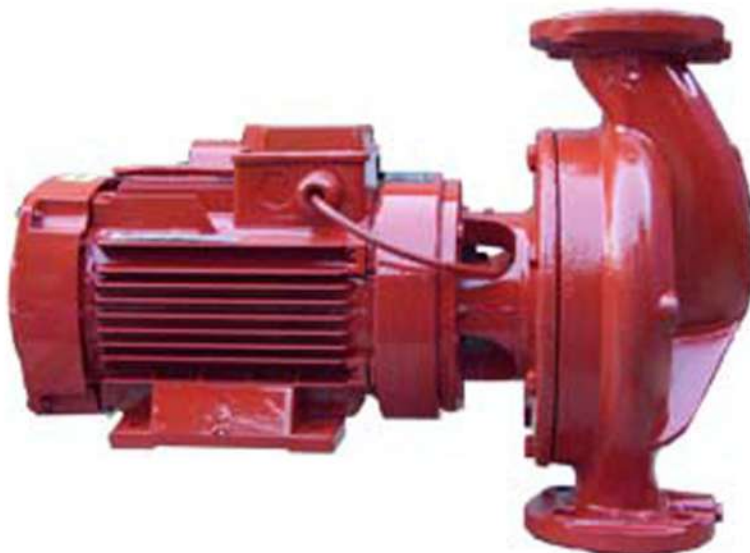

پمپ سیرکولاتور خطی چدنی سری A6 2" (تک فاز)

توضیحات محصول:

پمپ های سری A6 2" با دهانه ۲ اینچی و با قدرت موتور ۱ اسب بخار تک فاز و سه فاز در دو مدل کوپلینگ دار (صداگیر) و یا بدون کوپلینگ (شفت یکسره) به بازار ارائه می شود و از پر مصرف ترین پمپ های تولید صنایع بلند کاست تهران می باشد که معمولاً برای به گردش در آوردن آب در سیستم شوفاژ در ساختمان های چهار طبقه و تا ۶۵۰ مترمربع به کار گرفته می شود. این پمپ تا نه طبقه برای آب گرم مصرفی مورد استفاده قرار می گیرد. این پمپ مجهز به سنسور حرارتی می باشد که در صورت بروز هر اشکالی به طور اتوماتیک موتور را از سیستم خارج و از سوختن آن جلوگیری می نماید. کلیه پمپ های تولیدی صنایع پمپ بلند کاست تهران دارای مکانیکال سیل و واسطه می باشد و به راحتی قابل سرویس و تعمیر است. این پمپ با دو سال گارانتی و در دو نوع مختلف دارای واسطه کوپلینگ دار و واسطه یکسره ساخته می شود که با انتخاب مصرف کنندگان محترم تحویل می گردد.

کاربردها

سیرکوله کردن (به گردش در آوردن آب در یک مدار بسته) در مصارف تأسیساتی ساختمانی، گرمایش و سرمایش، صنعتی، پمپ آب گرم رادیاتور

مشخصات الکتروموتور

- کلاس عایق بندی: F
- درجه حفاظت: IP ۵۴
- قدرت موتور: ۱ اسب بخار
- ولتاژ، فرکانس: تکفاز، ۲۲۰ ولت، ۵۰ هرتز

مشخصات فنی

مشخصات هیدرولیکی

- آبدهی: ۱۷ مترمکعب
- ارتفاع: ۶ متر
- گستره دمای سیال: ۵۰ تا ۸۰ درجه سانتیگراد

متریال

- جنس پروانه: اولترامید
- جنس شافت: استیل ۳۰۴
- جنس بدنه: چدن، آلومینیوم

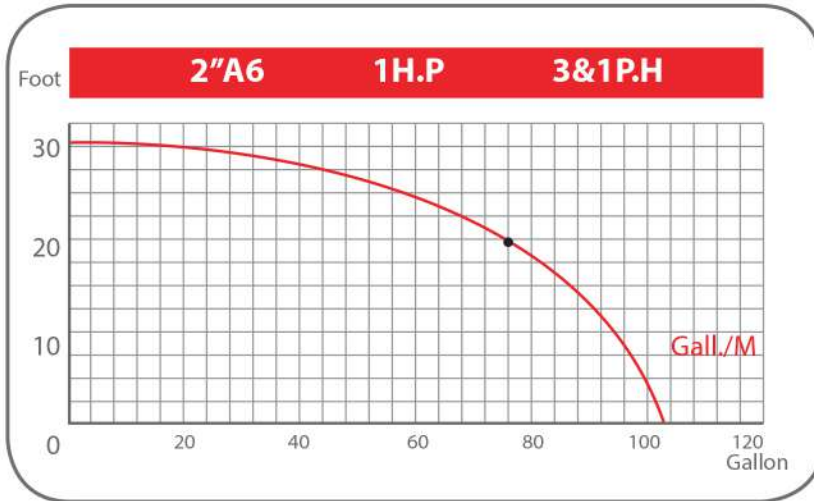

A6 2" (سه فاز)

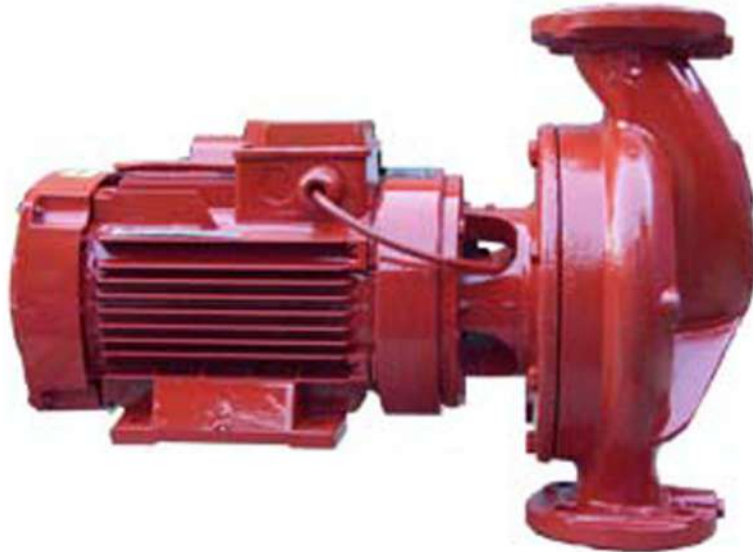

پمپ سیرکولاتور خطی چدنی سری A6 2" (سه فاز)

توضیحات محصول:

پمپ‌های سری A6 2" با دهانه 2 اینچی و با قدرت موتور 1 اسب بخار، تک فاز و سه فاز در دو مدل کوپلینگ دار (صداگیر) و یا بدون کوپلینگ (شفاف یکسره) به بازار ارائه می‌شود و از پر مصرف‌ترین پمپ‌های تولید صنایع بلند کاست تهران می‌باشد که معمولاً برای به گردش درآوردن آب در سیستم شوفاژ در ساختمان‌های چهار طبقه و تا 650 مترمربع به کار گرفته می‌شود. این پمپ تا نه طبقه برای آب گرم مصرفی مورد استفاده قرار می‌گیرد. این پمپ مجهز به سنسور حرارتی می‌باشد که در صورت بروز هر اشکالی به طور اتوماتیک موتور را از سیستم خارج و از سوختن آن جلوگیری می‌نماید. کلیه پمپ‌های تولیدی صنایع پمپ بلند کاست تهران دارای مکانیکال سیل و واسطه می‌باشد و به راحتی قابل سرویس و تعمیر است. این پمپ با دو سال گارانتی و در دو نوع مختلف دارای واسطه کوپلینگ دار و واسطه یکسره ساخته می‌شود که با انتخاب مصرف‌کنندگان محترم تحویل می‌گردد.

کاربردها

سیرکوله کردن (به گردش درآوردن آب در یک مدار بسته) در مصارف تأسیساتی ساختمانی، گرمایش و سرمایش، صنعتی، پمپ آب گرم رادیاتور

مشخصات فنی

مشخصات هیدرولیکی

- آبدهی: ۱۷ متر مکعب
- ارتفاع: ۶ متر
- گستره دمای سیال: ۵۰ تا ۸۰ درجه سانتیگراد

مشخصات الکتروموتور

- کلاس عایق بندی: F
- درجه حفاظت: IP ۵۴
- قدرت موتور: ۱ اسب بخار
- ولتاژ، فرکانس: سه فاز، ۳۸۰ ولت، ۵۰ هرتز

متریال

- جنس پروانه: اولترامید
- جنس شافت: استیل ۳۰۴
- جنس بدنه: چدن، آلومینیوم

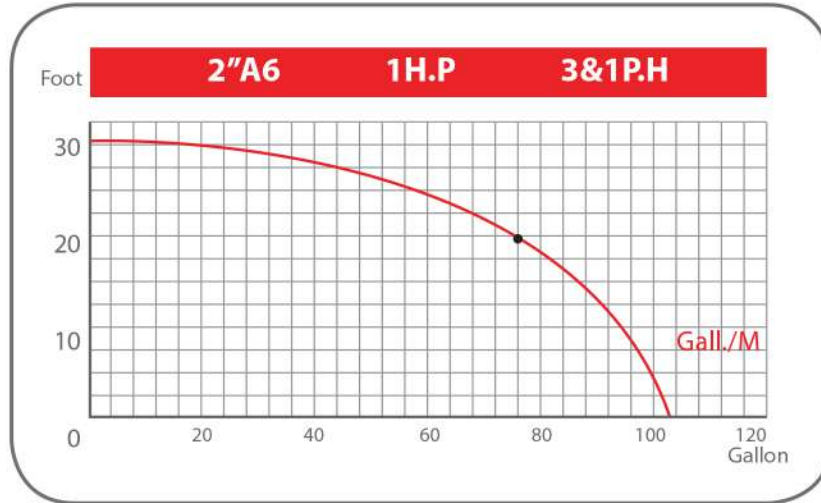

A7 2" (تک فاز)



پمپ سیرکولاتور خطی چدنی سری A7 2" (تک فاز)

توضیحات محصول:

پمپ‌های سری A7 2" با دهانه 2 اینچی و با قدرت موتور 1/5 اسب بخار تک فاز و سه فاز در دو مدل کویلینگ دار (مداگیر) و یا بدون کویلینگ (شفت یکسره) به بازار ارائه می‌شود و از پرمصرف‌ترین پمپ‌های تولید صنایع بلند کاست تهران می‌باشد که معمولاً برای به گردش درآوردن آب در سیستم شوفاژ در ساختمان‌های چهار طبقه و تا 650 مترمربع به کار گرفته می‌شود. این پمپ تا نه طبقه برای آب گرم مصرفی مورد استفاده قرار می‌گیرد. این پمپ مجهز به سنسور حرارتی می‌باشد که در صورت بروز هر اشکالی به طور اتوماتیک موتور را از سیستم خارج و از سوختن آن جلوگیری می‌نماید. کلیه پمپ‌های تولیدی صنایع پمپ بلند کاست تهران دارای مکانیکال سیل و واسطه می‌باشد و به راحتی قابل سرویس و تعمیر است. این پمپ با دو سال گارانتی و در دو نوع مختلف دارای واسطه کویلینگ دار و واسطه یکسره ساخته می‌شود که با انتخاب مصرف‌کنندگان محترم تحویل می‌گردد.

کاربردها

سیرکوله کردن (به گردش درآوردن آب در یک مدار بسته) در مصارف تأسیساتی ساختمانی، گرمایش و سرمایش، صنعتی، پمپ آب گرم رادیاتور

مشخصات الکتروموتور

- کلاس عایق بندی: F
- درجه حفاظت: IP54
- قدرت موتور: 1/5 اسب بخار
- ولتاژ، فرکانس: تکفاز، 220 ولت، 50 هرتز

مشخصات فنی

مشخصات هیدرولیکی

- آبدهی: ۲۰،۴ متر مکعب
- ارتفاع: ۶،۷ متر
- گستره دمای سیال: ۵۰ تا ۸۰ درجه سانتیگراد

متریال

- جنس پروانه: اولترامید
- جنس شافت: استیل ۳۰۴
- جنس بدنه: چدن، آلومینیوم



A7 2" (سه فاز)

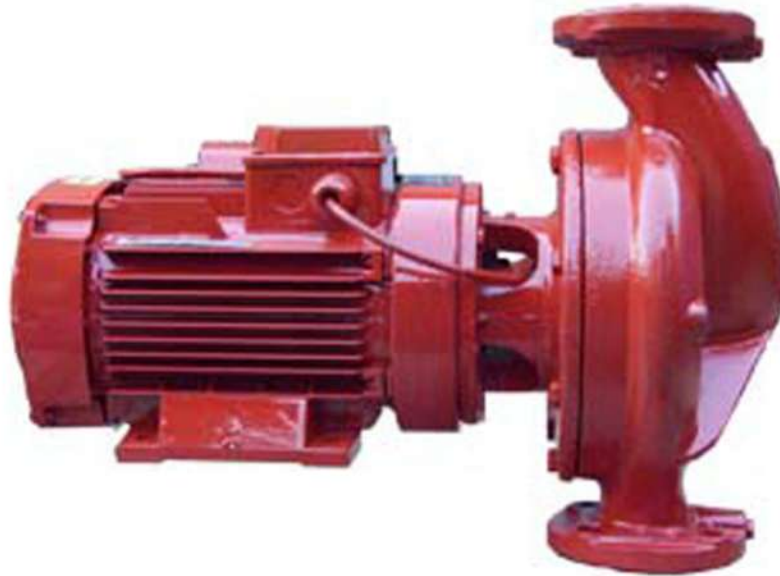

پمپ سیرکولاتور خطی چدنی سری A7 (سه فاز)

توضیحات محصول:

پمپ‌های سری A7 2" با دهانه 2 اینچی و با قدرت موتور 1/5 اسب بخار، تک فاز و سه فاز در دو مدل کوپلینگ دار (مداگیر) و یا بدون کوپلینگ (شفت یکسره) به بازار ارائه می‌شود و از پرمصرف‌ترین پمپ‌های تولید صنایع بلند کاست تهران می‌باشد که معمولاً برای به گردش درآوردن آب در سیستم شوفاژ در ساختمان‌های چهار طبقه و تا 650 مترمربع به کار گرفته می‌شود. این پمپ تا نه طبقه برای آب گرم مصرفی مورد استفاده قرار می‌گیرد. این پمپ مجهز به سنسور حرارتی می‌باشد که در صورت بروز هر اشکالی به‌طور اتوماتیک موتور را از سیستم خارج و از سوختن آن جلوگیری می‌نماید. کلیه پمپ‌های تولیدی صنایع پمپ بلند کاست تهران دارای مکانیکال سیل و واسطه می‌باشد و به راحتی قابل سرویس و تعمیر است. این پمپ با دو سال گارانتی و در دو نوع مختلف دارای واسطه کوپلینگ دار و واسطه یکسره ساخته می‌شود که با انتخاب مصرف‌کنندگان محترم تحویل می‌گردد.

کاربردها

سیرکوله کردن (به گردش درآوردن آب در یک مدار بسته) در مصارف تأسیساتی ساختمانی، گرمایش و سرمایش، صنعتی، پمپ آب گرم رادیاتور

مشخصات الکتروموتور

- کلاس عایق بندی: F
- درجه حفاظت: IP54
- قدرت موتور: 1/5 اسب بخار
- ولتاژ، فرکانس: سه فاز، 380 ولت، 50 هرتز

مشخصات فنی

مشخصات هیدرولیکی

- آبدهی: 20,4 متر مکعب
- ارتفاع: 6,7 متر
- گستره دمای سیال: 50 تا 80 درجه سانتیگراد

متریال

- جنس پروانه: اولترامید
- جنس شافت: استیل ۳۰۴
- جنس بدنه: چدن، آلومینیوم

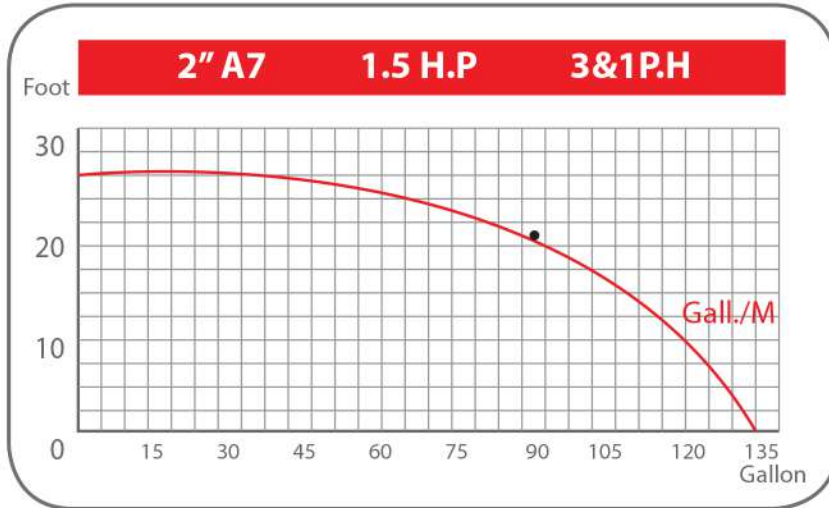

3" PD 37



پمپ سیرکولاتور خطی چدنی سری 3" PD 37

توضیحات محصول:

پمپ‌های سری PD37 3" با دهانه 3 اینچی و با قدرت موتور 3/4 اسب بخار، تک فاز در دو مدل کوپلینگ دار (صداگیر) و یا بدون کوپلینگ (شفت یکسره) به بازار ارائه می‌شود که معمولاً برای به گردش درآوردن آب در سیستم شوفاژ در ساختمان‌های سه طبقه و تا 450 مترمربع به کار گرفته می‌شود. این پمپ مجهز به سنسور حرارتی می‌باشد که در صورت بروز هر اشکالی به‌طور اتوماتیک موتور را از سیستم خارج و از سوختن آن جلوگیری می‌نماید. کلیه پمپ‌های تولیدی صنایع پمپ بلند کاست تهران دارای مکانیکال سیل و واسطه می‌باشد و به راحتی قابل سرویس و تعمیر است. این پمپ با دو سال گارانتی و در دو نوع مختلف دارای واسطه کوپلینگ دار و واسطه یکسره ساخته می‌شود که با انتخاب مصرف‌کنندگان محترم تحویل می‌گردد.

کاربردها

سیرکوله کردن (به گردش درآوردن آب در یک مدار بسته) در مصارف تأسیساتی ساختمانی، گرمایش و سرمایش، صنعتی، پمپ آب گرم رادیاتور

مشخصات الکتروموتور

- کلاس عایق بندی: F
- درجه حفاظت: IP 54
- قدرت موتور: 1,5 اسب بخار
- ولتاژ، فرکانس: تکفاز، 220 ولت، 50 هرتز

مشخصات فنی

مشخصات هیدرولیکی

- آبدهی: 14,7 متر مکعب
- ارتفاع: 5,5 متر
- گستره دمای سیال: 50 تا 80 درجه سانتیگراد

متریال

- جنس پروانه: اولترامید
- جنس شافت: استیل ۳۰۴
- جنس بدنه: چدن، آلومینیوم

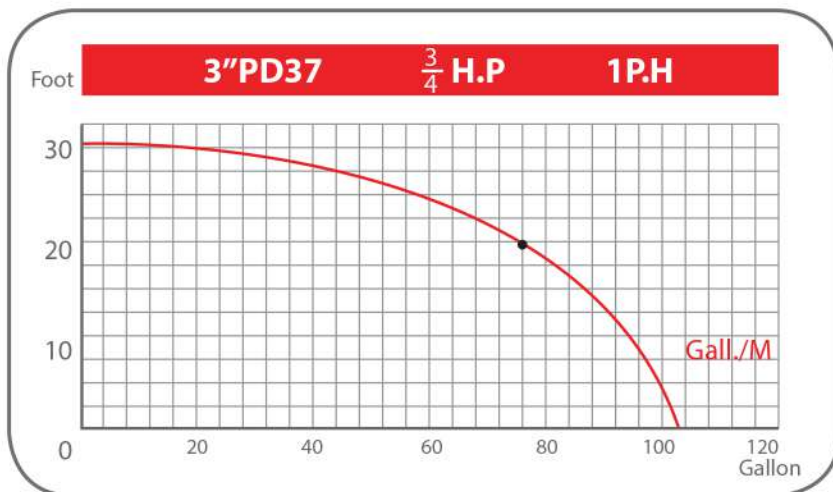

3" PD 40 (تک فاز)



پمپ سیرکولاتور خطی چدنی سری 3" PD 40 (تک فاز)

توضیحات محصول:

پمپ‌های سری 3" PD40 با دهانه 3 اینچی و با قدرت موتور 2 اسب بخار، تک فاز و سه فاز در دو مدل کوپلینگ دار (مداگیر) و یا بدون کوپلینگ (شفت یکسره) به بازار ارائه می‌شود که معمولاً برای به گردش در آوردن آب در سیستم شوفاژ در ساختمان‌های پنج طبقه و تا 1000 مترمربع به کار گرفته می‌شود. این پمپ مجهز به سنسور حرارتی می‌باشد که در صورت بروز هر اشکالی به طور اتوماتیک موتور را از سیستم خارج و از سوختن آن جلوگیری می‌نماید. کلیه پمپ‌های تولیدی صنایع پمپ بلند کاست تهران دارای مکانیکال سیل و واسطه می‌باشد و به راحتی قابل سرویس و تعمیر است. این پمپ با دو سال گارانتی و در دو نوع مختلف دارای واسطه کوپلینگ دار و واسطه یکسره ساخته می‌شود که با انتخاب مصرف کنندگان محترم تحویل می‌گردد.

کاربردها

سیرکوله کردن (به گردش در آوردن آب در یک مدار بسته) در مصارف تأسیساتی ساختمانی، گرمایش و سرمایش، صنعتی، پمپ آب گرم رادیاتور

مشخصات الکتروموتور

- کلاس عایق بندی: F
- درجه حفاظت: IP 54
- قدرت موتور: ۲ اسب بخار
- ولتاژ، فرکانس: تکفاز، ۲۲۰ ولت، ۵۰ هرتز

مشخصات فنی

مشخصات هیدرولیکی

- آبدهی: ۲۲٫۷ متر مکعب
- ارتفاع: ۷٫۶ متر
- گستره دمای سیال: ۵۰ تا ۸۰ درجه سانتیگراد

متریال

- جنس پروانه: اولترامید
- جنس شافت: استیل ۳۰۴
- جنس بدنه: چدن، آلومینیوم

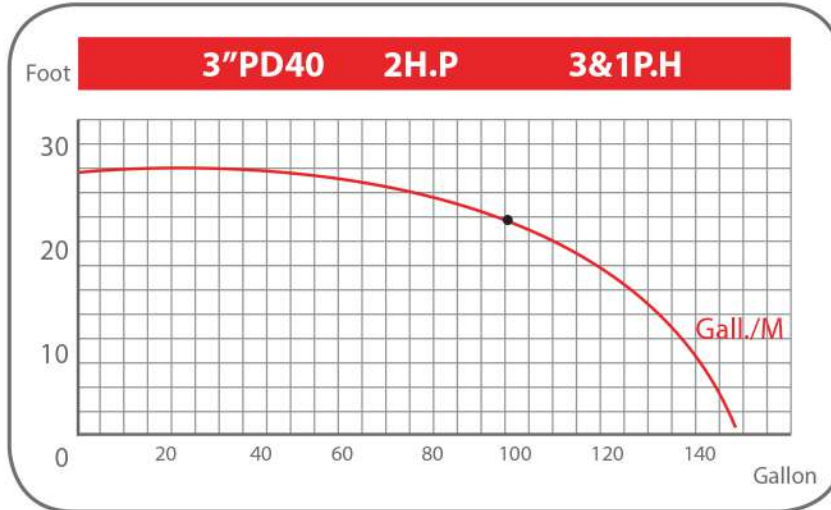

3" PD 40 (سه فاز)



پمپ سیرکولاتور خطی چدنی سری 3" PD 40 (سه فاز)

توضیحات محصول:

پمپ‌های سری PD40 3" با دهانه 3 اینچی و با قدرت موتور 2 اسب بخار، تک فاز و سه فاز در دو مدل کوپلینگ دار (مداگیر) و یا بدون کوپلینگ (شفت یکسره) به بازار ارائه می‌شود که معمولاً برای به گردش درآوردن آب در سیستم شوفاژ در ساختمان‌های پنج طبقه و تا 1000 مترمربع به کار گرفته می‌شود. این پمپ مجهز به سنسور حرارتی می‌باشد که در صورت بروز هر اشکالی به طور اتوماتیک موتور را از سیستم خارج و از سوختن آن جلوگیری می‌نماید. کلیه پمپ‌های تولیدی صنایع پمپ بلند کاست تهران دارای مکانیکال سیل و واسطه می‌باشد و به راحتی قابل سرویس و تعمیر است. این پمپ با دو سال گارانتی و در دو نوع مختلف دارای واسطه کوپلینگ دار و واسطه یکسره ساخته می‌شود که با انتخاب مصرف کنندگان محترم تحویل می‌گردد.

کاربردها

سیرکوله کردن (به گردش درآوردن آب در یک مدار بسته) در مصارف تأسیساتی ساختمانی، گرمایش و سرمایش، صنعتی، پمپ آب گرم رادیاتور

مشخصات الکتروموتور

- کلاس عایق بندی: F
- درجه حفاظت: IP54
- قدرت موتور: ۲ اسب بخار
- ولتاژ، فرکانس: سه فاز، ۳۸۰ ولت، ۵۰ هرتز

مشخصات فنی

مشخصات هیدرولیکی

- آبدهی: ۲۲٫۷ متر مکعب
- ارتفاع: ۷٫۶ متر
- گستره دمای سیال: ۵۰ تا ۸۰ درجه سانتیگراد

متریال

- جنس پروانه: اولترامید
- جنس شافت: استیل ۳۰۴
- جنس بدنه: چدن، آلومینیوم

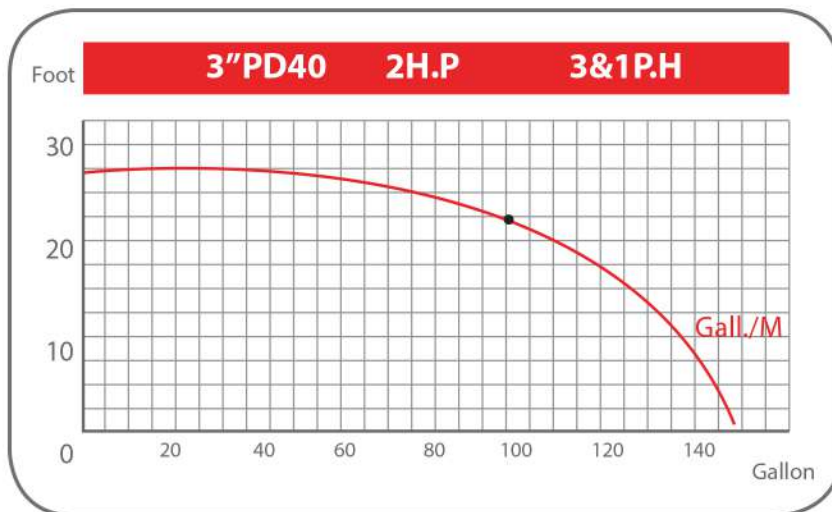

ET 50-16 (تک فاز)



پمپ سیرکولاتور خطی چدنی سری ET 50-16 (تک فاز)

توضیحات محصول:

پمپ‌های اتا ترم سری 50-16 با دهانه 2 اینچی و با قدرت موتور 1 اسب بخار، تک فاز و سه فاز در مدل بدون کوپلینگ (شفیت یکسره) به بازار ارائه می‌شود که معمولاً برای به گردش درآوردن آب در سیستم شوفاژ در ساختمان‌های پنج طبقه و تا 800 مترمربع به کار گرفته می‌شود.

یکی از پرمصرف‌ترین سری پمپ‌های تولیدی صنایع پمپ‌سازی بلند کاست تهران سری اتا ترم آن می‌باشد که مصرف آنها در سیستم حرارت مرکزی به صورت شوفاژ، چیلر، ابزرویشن و... قابل استفاده می‌باشد که دارای مکانیکال سیل بوده و طراحی آن به نحوی است که پمپ دائماً کار کند و ما برای ساختمان‌های پنج طبقه به بالا، مصرف این سری از پمپ‌ها را توصیه می‌نمائیم.

این پمپ مجهز به سنسور حرارتی می‌باشد که در صورت بروز هر اشکالی به طور اتوماتیک موتور را از سیستم خارج و از سوختن آن جلوگیری می‌نماید.

کلیه پمپ‌های تولیدی صنایع پمپ بلند کاست تهران دارای مکانیکال سیل و واسطه می‌باشد و به راحتی قابل سرویس و تعمیر است.

این پمپ با دو سال گارانتی و در دو نوع مختلف دارای واسطه کوپلینگ دار و واسطه یکسره ساخته می‌شود که با انتخاب مصرف‌کنندگان محترم تحویل می‌گردد.

کاربردها

سیرکوله کردن (به گردش درآوردن آب در یک مدار بسته) در مصارف تأسیساتی ساختمانی، گرمایش و سرمایش، صنعتی، پمپ آب گرم رادیاتور

مشخصات فنی

مشخصات هیدرولیکی

- آبدهی: ۱۷ متر مکعب
- ارتفاع: ۶ متر
- گستره دمای سیال: ۵۰ تا ۸۰ درجه سانتیگراد

مشخصات الکتروموتور

- کلاس عایق بندی: F
- درجه حفاظت: IP ۵۴
- قدرت موتور: ۲ اسب بخار
- ولتاژ، فرکانس: سه فاز، ۳۸۰ ولت، ۵۰ هرتز

متریال

- جنس پروانه: اولترامید
- جنس شافت: استیل ۳۰۴
- جنس بدنه: چدن، آلومینیوم

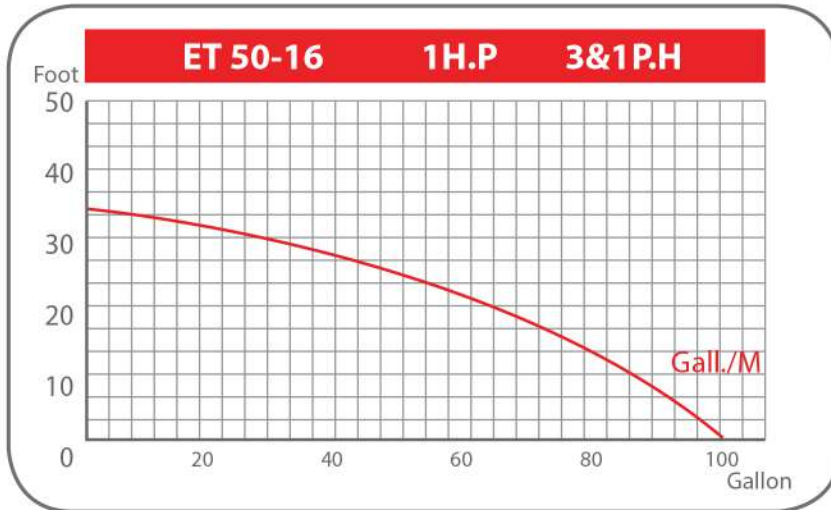

ET 50-16 (سه فاز)



پمپ سیرکولاتور خطی چدنی سری ET 50-16 (سه فاز)

توضیحات محصول:

پمپ‌های اتا ترم سری 50-16 با دهانه 2 اینچی و با قدرت موتور 1 اسب بخار، تک فاز و سه فاز در مدل بدون کویلینگ (شفت یکسره) به بازار ارائه می‌شود که معمولاً برای به گردش درآوردن آب در سیستم شوفاژ در ساختمان‌های پنج طبقه و تا 800 مترمربع به کار گرفته می‌شود.

یکی از پرمصرف‌ترین سری پمپ‌های تولیدی صنایع پمپ‌سازی بلند کاست تهران سری اتا ترم آن می‌باشد که مصرف آنها در سیستم حرارت مرکزی به صورت شوفاژ، چیلر، ابزرویشن و... قابل استفاده می‌باشد که دارای مکانیکال سیل بوده و طراحی آن به نحوی است که پمپ دائماً کار کند و ما برای ساختمان‌های پنج طبقه به بالا، مصرف این سری از پمپ‌ها را توصیه می‌نماییم.

این پمپ مجهز به سنسور حرارتی می‌باشد که در صورت بروز هر اشکالی به طور اتوماتیک موتور را از سیستم خارج و از سوختن آن جلوگیری می‌نماید.

کلیه پمپ‌های تولیدی صنایع پمپ بلند کاست تهران دارای مکانیکال سیل و واسطه می‌باشد و به راحتی قابل سرویس و تعمیر است.

این پمپ با دو سال گارانتی و در دو نوع مختلف دارای واسطه کویلینگ دار و واسطه یکسره ساخته می‌شود که با انتخاب مصرف‌کنندگان محترم تحویل می‌گردد.

کاربردها

سیرکوله کردن (به گردش درآوردن آب در یک مدار بسته) در مصارف تأسیساتی ساختمانی، گرمایش و سرمایش، صنعتی، پمپ آب گرم رادیاتور

مشخصات الکتروموتور

- کلاس عایق بندی: F
- درجه حفاظت: IP54
- قدرت موتور: 1 اسب بخار
- ولتاژ، فرکانس: سه فاز، 380 ولت، 50 هرتز

مشخصات فنی

مشخصات هیدرولیکی

- آبدهی: 17 متر مکعب
- ارتفاع: 6 متر
- گستره دمای سیال: 50 تا 80 درجه سانتیگراد

متریال

- جنس پروانه: اولترامید
- جنس شافت: استیل ۳۰۴
- جنس بدنه: چدن، آلومینیوم

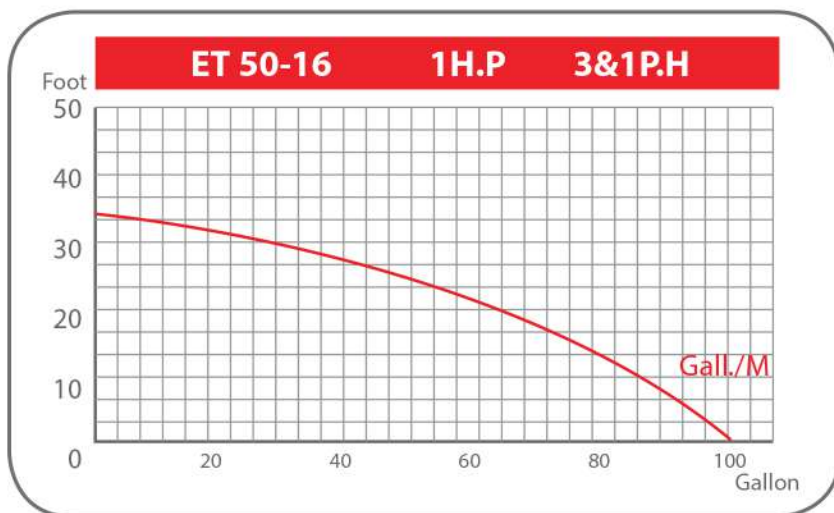

ET 50-20 (تک فاز)



پمپ سیرکولاتور خطی چدنی سری ET 50-20 (تک فاز)

توضیحات محصول:

پمپ‌های اتا ترم سری 50-20 با دهانه 2 اینچی و با قدرت موتور 1/5 اسب بخار، تک فاز و سه فاز در مدل بدون کوپلینگ (شفاف یکسره) به بازار ارائه می‌شود که معمولاً برای به گردش در آوردن آب در سیستم شوفاژ در ساختمان‌های شش طبقه و تا 1000 مترمربع به کار گرفته می‌شود.

یکی از پرمصرف‌ترین سری پمپ‌های تولیدی صنایع پمپ‌سازی بلند کاست تهران، سری اتا ترم آن می‌باشد که مصرف آنها در سیستم حرارت مرکزی به صورت شوفاژ، چیلر، ابزرویشن و... قابل استفاده می‌باشد که دارای مکانیکال سیل بوده و طراحی آن به نحوی است که پمپ دائماً کار کند و ما برای ساختمان‌های پنج طبقه به بالا، مصرف این سری از پمپ‌ها را توصیه می‌نمائیم.

این پمپ مجهز به سنسور حرارتی می‌باشد که در صورت بروز هر اشکالی به طور اتوماتیک موتور را از سیستم خارج و از سوختن آن جلوگیری می‌نماید.

کلیه پمپ‌های تولیدی صنایع پمپ بلند کاست تهران دارای مکانیکال سیل و واسطه می‌باشد و به راحتی قابل سرویس و تعمیر است.

این پمپ با دو سال گارانتی و در دو نوع مختلف دارای واسطه کوپلینگ دار و واسطه یکسره ساخته می‌شود که با انتخاب مصرف‌کنندگان محترم تحویل می‌گردد.

کاربردها

سیرکوله کردن (به گردش درآوردن آب در یک مدار بسته) در مصارف تأسیساتی ساختمانی، گرمایش و سرمایش، صنعتی، پمپ آب گرم رادیاتور

مشخصات الکتروموتور

- کلاس عایق بندی: F
- درجه حفاظت: IP54
- قدرت موتور: 1/5 اسب بخار
- ولتاژ، فرکانس: تکفاز، 220 ولت، 50 هرتز

مشخصات فنی

مشخصات هیدرولیکی

- آبدهی: ۲۰٫۴ متر مکعب
- ارتفاع: ۶٫۷ متر
- گستره دمای سیال: ۵۰ تا ۸۰ درجه سانتیگراد

متریال

- جنس پروانه: اولترامید
- جنس شافت: استیل ۳۰۴
- جنس بدنه: چدن، آلومینیوم

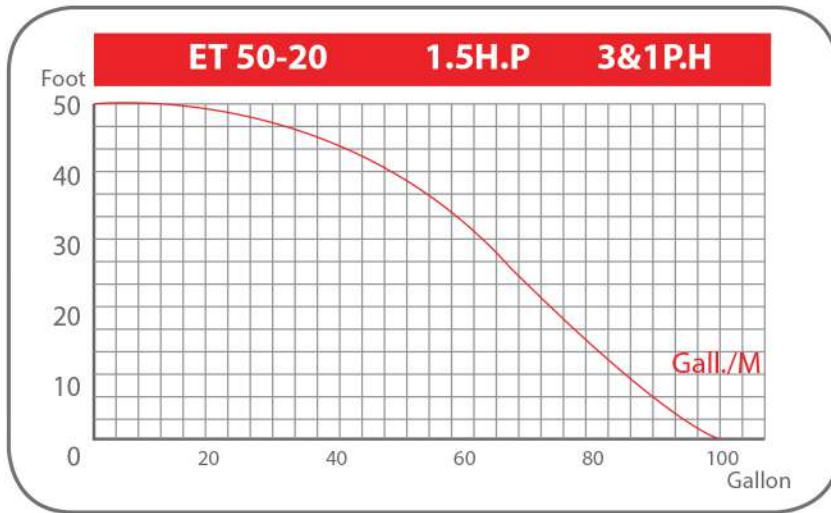

ET 50-20 (سه فاز)



پمپ سیرکولاتور خطی چدنی سری ET 50-20 (سه فاز)

توضیحات محصول:

پمپ‌های اتاترم سری 50-20 با دهانه 2 اینچی و با قدرت موتور 1/5 اسب بخار تک فاز و سه فاز در مدل بدون کوپلینگ (شفت یکسره) به بازار ارائه می‌شود که معمولاً برای به گردش درآوردن آب در سیستم شوفاژ در ساختمان‌های شش طبقه و تا 1000 مترمربع به کار گرفته می‌شود. یکی از پرمصرف‌ترین سری پمپ‌های تولیدی صنایع پمپ‌سازی بلند کاست تهران سری اتاترم آن می‌باشد که مصرف آنها در سیستم حرارت مرکزی به صورت شوفاژ، چیلر، ابزرویشن و... قابل استفاده می‌باشد که دارای مکانیکال سیل بوده و طراحی آن به نحوی است که پمپ دائماً کار کند و ما برای ساختمان‌های پنج طبقه به بالا، مصرف این سری از پمپ‌ها را توصیه می‌نمائیم. این پمپ مجهز به سنسور حرارتی می‌باشد که در صورت بروز هر اشکالی به طور اتوماتیک موتور را از سیستم خارج و از سوختن آن جلوگیری می‌نماید. کلیه پمپ‌های تولیدی صنایع پمپ بلند کاست تهران دارای مکانیکال سیل و واسطه می‌باشد و به راحتی قابل سرویس و تعمیر است. این پمپ با دو سال گارانتی و در دو نوع مختلف دارای واسطه کوپلینگ دار و واسطه یکسره ساخته می‌شود که با انتخاب مصرف‌کنندگان محترم تحویل می‌گردد.

کاربردها

سیرکوله کردن (به گردش درآوردن آب در یک مدار بسته) در مصارف تأسیساتی ساختمانی، گرمایش و سرمایش، صنعتی، پمپ آب گرم رادیاتور

مشخصات الکتروموتور

- کلاس عایق بندی: F
- درجه حفاظت: IP54
- قدرت موتور: 1/5 اسب بخار
- ولتاژ، فرکانس: سه فاز، 380 ولت، 50 هرتز

مشخصات فنی

مشخصات هیدرولیکی

- آبدهی: ۲۰٫۴ متر مکعب
- ارتفاع: ۶٫۷ متر
- گستره دمای سیال: ۵۰ تا ۸۰ درجه سانتیگراد

متریال

- جنس پروانه: اولترامید
- جنس شافت: استیل ۳۰۴
- جنس بدنه: چدن، آلومینیوم

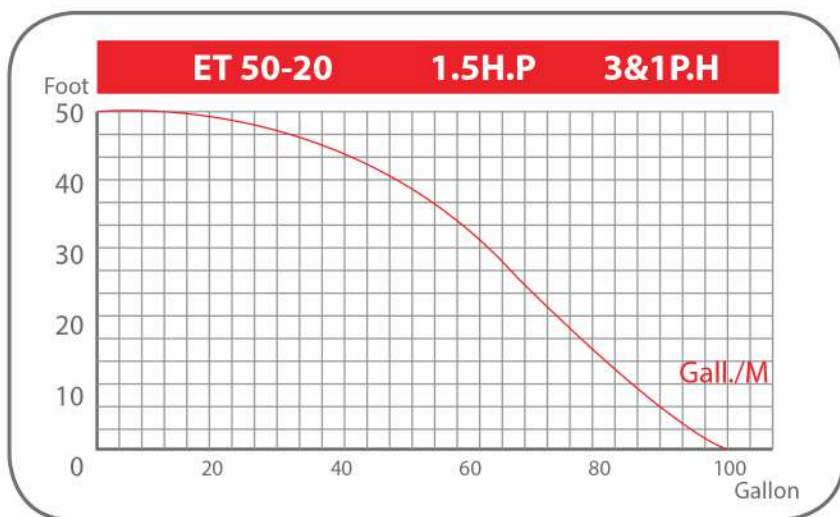

ET 65-16 (تک فاز)



پمپ سیرکولاتور خطی چدنی سری ET 65-16 (تک فاز)

توضیحات محصول:

پمپ‌های اتانرم سری 65-16 با دهانه 2 1/2 اینچی و با قدرت موتور 2 اسب بخار تک‌فاز و سه‌فاز در مدل بدون کویلینگ (شفاف یکسره) به بازار ارائه می‌شود که معمولاً برای به گردش درآوردن آب در سیستم شوفاژ در ساختمان‌های هفت طبقه و تا 1200 مترمربع به‌کار گرفته می‌شود. این پمپ برای به گردش درآوردن آب گرم مصرفی جهت ساختمان‌های تا 18 طبقه نیز مورد استفاده قرار می‌گیرد.

یکی از پرمصرف‌ترین سری پمپ‌های تولیدی صنایع پمپ‌سازی بلند کاست تهران، سری اتانرم آن می‌باشد که مصرف آنها در سیستم حرارت مرکزی به‌صورت شوفاژ، چیلر، ابزرویشن و... قابل استفاده می‌باشد که دارای مکانیکال سیل بوده و طراحی آن به‌نحوی است که پمپ دائماً کار کند و ما برای ساختمان‌های پنج طبقه به بالا مصرف این سری از پمپ‌ها را توصیه می‌نمائیم. این پمپ مجهز به سنسور حرارتی می‌باشد که در صورت بروز هر اشکالی به‌طور اتوماتیک موتور را از سیستم خارج و از سوختن آن جلوگیری می‌نماید.

کلیه پمپ‌های تولیدی صنایع پمپ بلند کاست تهران دارای مکانیکال سیل و واسطه می‌باشد و به‌راحتی قابل سرویس و تعمیر است.

این پمپ با دو سال گارانتی و در دو نوع مختلف دارای واسطه کویلینگ دار و واسطه یکسره ساخته می‌شود که با انتخاب مصرف‌کنندگان محترم تحویل می‌گردد.

ضمناً در صورت استفاده از دهانه 2 اینچی می‌بایست از فلنج مناسب استفاده نمود.

کاربردها

سیرکوله کردن (به گردش درآوردن آب در یک مدار بسته) در مصارف تأسیساتی ساختمانی، گرمایش و سرمایش، صنعتی، پمپ آب گرم رادیاتور

مشخصات فنی

مشخصات هیدرولیکی

• آبدهی: ۲۲,۷ متر مکعب

• ارتفاع: ۴,۶ متر

• گستره دمای سیال: ۵۰ تا ۸۰ درجه سانتیگراد

مشخصات الکتروموتور

• کلاس عایق بندی: F

• درجه حفاظت: IP ۵۴

• قدرت موتور: ۲ اسب بخار

• ولتاژ، فرکانس: تک‌فاز، ۲۲۰ ولت، ۵۰ هرتز

متریال

- جنس پروانه: اولترامید
- جنس شافت: استیل ۳۰۴
- جنس بدنه: چدن، آلومینیوم

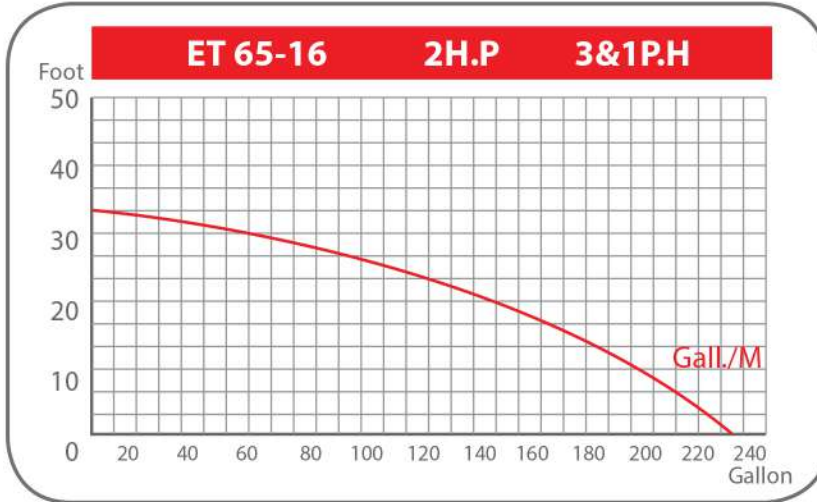

ET 65-16 (سه فاز)



پمپ سیرکولاتور خطی چدنی سری ET 65-16 (سه فاز)

توضیحات محصول:

پمپ‌های اتانترم سری 65-16 با دهانه 2 1/2 اینچی و با قدرت موتور 2 اسب بخار، تک فاز و سه فاز در مدل بدون کویلینگ (شفاف یکسره) به بازار ارائه می‌شود که معمولاً برای به گردش درآوردن آب در سیستم شوفاژ در ساختمان‌های هفت طبقه و تا 1200 مترمربع به کار گرفته می‌شود. این پمپ برای به گردش درآوردن آب گرم مصرفی جهت ساختمان‌های تا 18 طبقه نیز مورد استفاده قرار می‌گیرد.

یکی از پرمصرف‌ترین سری پمپ‌های تولیدی صنایع پمپ‌سازی بلند کاست تهران، سری اتانترم آن می‌باشد که مصرف آنها در سیستم حرارت مرکزی به صورت شوفاژ، چیلر، ابزرویشن و... قابل استفاده می‌باشد که دارای مکانیکال سیل بوده و طراحی آن به نحوی است که پمپ دائماً کار کند و ما برای ساختمان‌های پنج طبقه به بالا، مصرف این سری از پمپ‌ها را توصیه می‌نماییم. این پمپ مجهز به سنسور حرارتی می‌باشد که در صورت بروز هر اشکالی به طور اتوماتیک موتور را از سیستم خارج و از سوختن آن جلوگیری می‌نماید.

کلیه پمپ‌های تولیدی صنایع پمپ بلند کاست تهران دارای مکانیکال سیل و واسطه می‌باشد و به راحتی قابل سرویس و تعمیر است.

این پمپ با دو سال گارانتی و در دو نوع مختلف دارای واسطه کویلینگ دار و واسطه یکسره ساخته می‌شود که با انتخاب مصرف‌کنندگان محترم تحویل می‌گردد.

ضمناً در صورت استفاده از دهانه 2 اینچی می‌بایست از فلنج مناسب استفاده نمود.

کاربردها

سیرکوله کردن (به گردش درآوردن آب در یک مدار بسته) در مصارف تأسیساتی ساختمانی، گرمایش و سرمایش، صنعتی، پمپ آب گرم رادیاتور

مشخصات الکتروموتور

- کلاس عایق بندی: F
- درجه حفاظت: IP 54
- قدرت موتور: ۲ اسب بخار
- ولتاژ، فرکانس: تکفاز، ۲۲۰ ولت، ۵۰ هرتز

مشخصات فنی

مشخصات هیدرولیکی

- آبدهی: ۲۲,۷ متر مکعب
- ارتفاع: ۴,۶ متر
- گستره دمای سیال: ۵۰ تا ۸۰ درجه سانتیگراد

متریال

- جنس پروانه: اولترامید
- جنس شافت: استیل ۳۰۴
- جنس بدنه: چدن، آلومینیوم

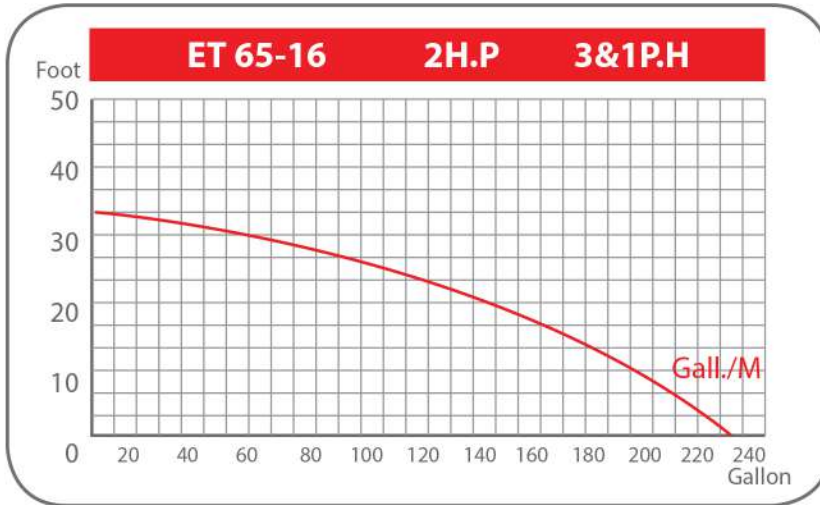

ET 65-20 (تک فاز)

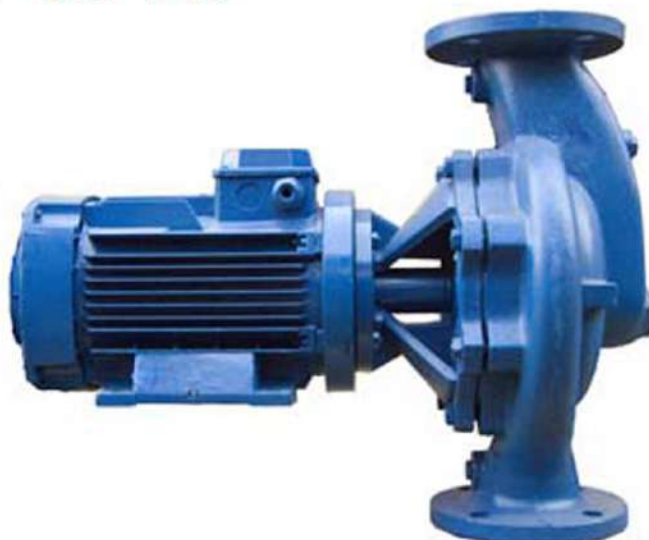

پمپ سیرکولاتور خطی چدنی سری ET 65-20 (تک فاز)

توضیحات محصول:

پمپ‌های اتاترم سری 65-20 با دهانه 2½ اینچی (با تغییر فلنج می‌توان آن را به 3 اینچ تبدیل نمود) و با قدرت موتور 3 اسب بخار، تک فاز و سه فاز در مدل بدون کویلینگ (شفقت یکسره) به بازار ارائه می‌شود که معمولاً برای به گردش در آوردن آب در سیستم شوفاژ در ساختمان‌های ده طبقه و تا 1600 مترمربع به کار گرفته می‌شود. این پمپ برای به گردش در آوردن آب گرم مصرفی جهت ساختمان‌های تا 18 طبقه نیز مورد استفاده قرار می‌گیرد.

یکی از پرمصرف‌ترین سری پمپ‌های تولیدی صنایع پمپ‌سازی بلند کاست تهران، سری اتاترم آن می‌باشد که مصرف آنها در سیستم حرارت مرکزی به صورت شوفاژ، چیلر، ابزرویشن و... قابل استفاده می‌باشد که دارای مکانیکال سیل بوده و طراحی آن به نحوی است که پمپ دائماً کار کند و ما برای ساختمان‌های پنج طبقه به بالا، مصرف این سری از پمپ‌ها را توصیه می‌نماییم.

این پمپ مجهز به سنسور حرارتی می‌باشد که در صورت بروز هر اشکالی به طور اتوماتیک موتور را از سیستم خارج و از سوختن آن جلوگیری می‌نماید.

کلیه پمپ‌های تولیدی صنایع پمپ بلند کاست تهران دارای مکانیکال سیل و واسطه می‌باشد و به راحتی قابل سرویس و تعمیر است.

این پمپ با دو سال گارانتی و در دو نوع مختلف دارای واسطه کویلینگ دار و واسطه یکسره ساخته می‌شود که با انتخاب مصرف‌کنندگان محترم تحویل می‌گردد.

ضمناً جهت استفاده از دهانه 3 اینچی می‌بایست از فلنج مناسب استفاده کرد.

کاربردها

سیرکوله کردن (به گردش در آوردن آب در یک مدار بسته) در مصارف تأسیساتی ساختمانی، گرمایش و سرمایش، صنعتی، پمپ آب گرم رادیاتور

مشخصات الکتروموتور

- کلاس عایق بندی: F
- درجه حفاظت: IP 54
- قدرت موتور: 3 اسب بخار
- ولتاژ، فرکانس: تکفاز، 220 ولت، 50 هرتز

مشخصات فنی

مشخصات هیدرولیکی

- آبدهی: ۲۷،۳ متر مکعب
- ارتفاع: ۱۰،۶ متر
- گستره دمای سیال: ۵۰ تا ۸۰ درجه سانتیگراد

متریال

- جنس پروانه: اولترامید
- جنس شافت: استیل ۳۰۴
- جنس بدنه: چدن، آلومینیوم

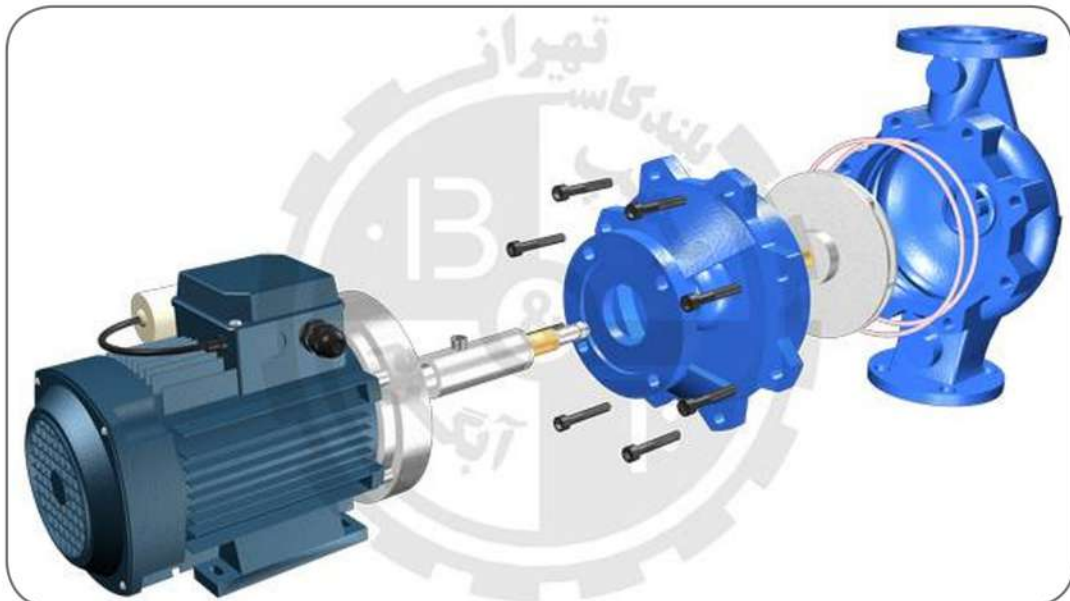
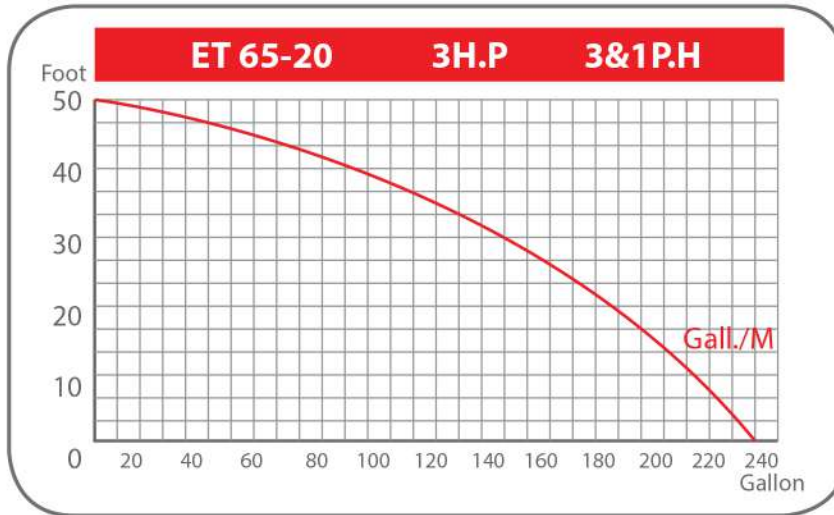

٢٠-٦٥ ET (سه فاز)

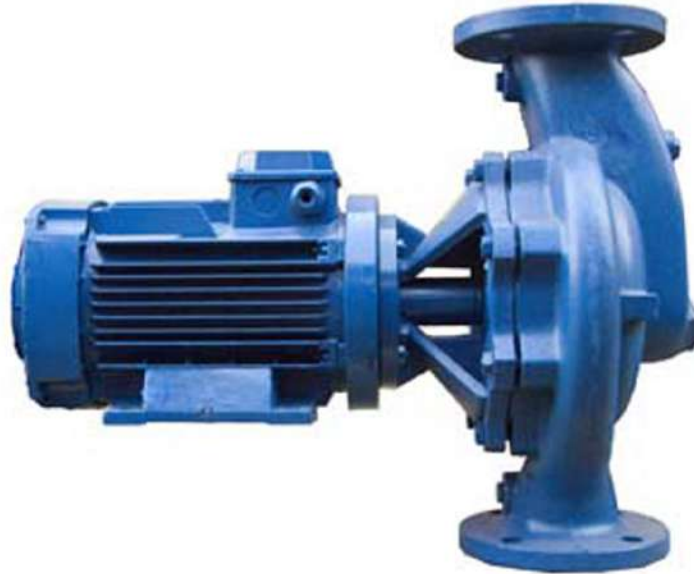

پمپ سیرکولاتور خطی چدنی سری ٢٠-٦٥ ET (سه فاز)

توضیحات محصول:

پمپ‌های اتاترم سری ٢٠-٦٥ با دهانه ٢ ١/٢ اینچی (با تغییر فلنج می‌توان آن را به ٣ اینچ تبدیل نمود) و با قدرت موتور ٣ اسب بخار، تک فاز و سه فاز در مدل بدون کویلینگ (شفاف یکسره) به بازار ارائه می‌شود که معمولاً برای به گردش درآوردن آب در سیستم شوفاژ در ساختمان‌های ده طبقه و تا ١٦٠٠ مترمربع به کار گرفته می‌شود. این پمپ برای به گردش درآوردن آبگرم مصرفی جهت ساختمان‌های تا ١٨ طبقه نیز مورد استفاده قرار می‌گیرد. یکی از پرمصرف‌ترین سری پمپ‌های تولیدی صنایع پمپ‌سازی بلند کاست تهران، سری اتاترم آن می‌باشد که مصرف آنها در سیستم حرارت مرکزی به صورت شوفاژ، چیلر، ابزرویشن و... قابل استفاده می‌باشد که دارای مکانیکال سیل بوده و طراحی آن به نحوی است که پمپ دائماً کار کند و ما برای ساختمان‌های پنج طبقه به بالا، مصرف این سری از پمپ‌ها را توصیه می‌نمایم. ضمناً برای کاربرد این نوع پمپ با دهانه ٣ اینچی می‌بایست از فلنج مناسب استفاده کرد.

کاربردها

سیرکوله کردن (به گردش درآوردن آب در یک مدار بسته) در مصارف تأسیساتی ساختمانی، گرمایش و سرمایش، صنعتی، پمپ آب گرم رادیاتور

مشخصات الکتروموتور

- کلاس عایق بندی: F
- درجه حفاظت: IP٥٤
- قدرت موتور: ٣ اسب بخار
- ولتاژ، فرکانس: سه فاز، ٣٨٠ ولت، ٥٠ هرتز

مشخصات فنی

مشخصات هیدرولیکی

- آبدهی: ٢٧,٣ مترمکعب
- ارتفاع: ١٠,٦ متر
- گستره دمای سیال: ٥٠ تا ٨٠ درجه سانتیگراد

متریال

- جنس پروانه: اولترامید
- جنس شافت: استیل ۳۰۴
- جنس بدنه: چدن، آلومینیوم

